

1. The first part of the document is a letter from the Secretary of the State to the Governor, dated 10th March 1870. It contains a report on the progress of the work done during the year 1869.



2. The second part of the document is a report from the Secretary of the State to the Governor, dated 10th March 1870. It contains a report on the progress of the work done during the year 1869.

3. The third part of the document is a report from the Secretary of the State to the Governor, dated 10th March 1870. It contains a report on the progress of the work done during the year 1869.

Op. 8.

110

F. E. D. E. R. I. C. I.

• C O M M A N D I N I
V R B I N A T I S

L I B E R D E C E N T R O
G R A V I T A T I S
S O L I D O R V M.

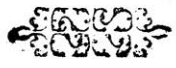

CVM PRIVILEGIO IN ANNOS X.

B O N O N I A E,

Ex Officina Alexandri Benacii.

M D L X V.

20

1. The first part of the document is a list of names and addresses of the members of the committee.

2. The second part of the document is a list of names and addresses of the members of the committee.

3. The third part of the document is a list of names and addresses of the members of the committee.

4. The fourth part of the document is a list of names and addresses of the members of the committee.

ALEXANDRO FARNESIO
CARDINALI AMPLISSIMO;
ET OPTIMO.



VM multæ res in mathematicis
disciplinis nequaquam satis ad-
huc explicatæ sint, tum per dif-
ficilis, & per obscura quæstio
est de centro grauitatis corpo-
rum solidorum; quæ, & ad co-
gnoscendum pulcherrima est,

& ad multa, quæ à mathematicis proponuntur, præ-
clare intelligenda maximum affert adiumentum. de
qua neminem ex mathematicis, neque nostra, neque
patrum nostrorum memoria scriptum reliquisse sci-
mus. & quamuis in earum monumentis literarum nõ
nulla reperiantur, ex quibus in hanc sententiam addu-
ci possumus, vt existimemus hanc rem ab iisdẽ vber-
rime tractatam esse; tamen nescio quo fato adhuc
in eiusmodi librorum ignoratione versamur. Archi-
medes quidem mathematicorũ princeps in libello,
cuius inscriptio est, κέντρα βάρων ἐπιπέδων, de centro pla-
norum copiosissime, atque acutissime conscripsit: &
in eo explicando summã ingenii, & scientiæ gloriã est
cõsecutus. Sed de cognitione cẽtri grauitatis corporũ
solidorũ nulla in eius libris litera inuenitur. non mul-
tos abhinc annos MARCELLVS II. PONT. MAX.

cum adhuc Cardinalis esset, mihi, quæ sua erat humanitas, libros eiusdem Archimedis de ijs, quæ vehuntur in aqua, latine redditos donò dedit. hos cum ego, ut aliorum studia incitarem, emendãdos, & cõmentariis illustrandos suscepissem, animaduerti dubitari non posse, quin Archimedes vel de hac materia scripisset, vel aliorum mathematicorum scripta perlegisset. nam in iis tum alia nonnulla, tum maxime illam propositionem, ut euidentem, & aliàs probatam assumit, Centrũ grauitatis in portionibus conoidis rectanguli axem ita diuidere, vt pars, quæ ad verticem terminatur, alterius partis, quæ ad basim dupla sit. Verum hæc ad eam partem mathematicarum, disciplinarum præcipue refertur, in qua de centro grauitatis corporum solidorum tractatur. non est autem consentaneum Archimedem illum admirabilem virum hanc propositionem sibi argumentis confirmandam existimaturum non fuisse, nisi eam vel aliis in locis probauisset, vel ab aliis probatam esse comperisset. quamobrem nequid in iis libris intelligendis desiderari posset, statui hanc etiam partem vel à veteribus prætermisam, vel tractatam quidem, sed in tenebris iacentem, non intactam relinquere; atque ex assidua mathematicorum, præsertim Archimedis lectione, quæ mihi in mentem venerunt, ea in medium afferre; ut centri grauitatis corporum solidorum, si non perfectam, at certe aliquam noti-

tiam haberemus. Quem meum laborem nō mathematicis solum, veram iis etiam, qui naturæ obscuritate delectantur, nō iniucundam fore speravi: multa enim προβλήματα cognitione dignissima, quæ ad utrâque scientiam attinent, sese legentibus obtulissent. neque id vlli mirandum videri debet. vt enim in corporibus nostris omnia membra, ex quibus certa quædam officia nascuntur, diuino quodam ordine inter se implicata, & colligata sunt: in iisq; admirabilis illa conspiratio, quam σύμπτωσιαν græci vocant, elucescit, ita tres illæ Philosophiæ (ut Aristotelis verbo utar) quæ veritatem solam propositam habent, licet quibusdam quasi finibus suis regantur: tamen earū vnâqueque per se ipsam quodammodo imperfecta est: neque altera sine alterius auxilio plene comprehendendi potest. complures præterea mathematicorum nodi ante hac explicatu difficillimi nullo negotio expediti essent: atque (ut vno verbo complectar) nisi mea valde amo, tractationem hanc meam studiosis non mediocrem vtilitatem, & magnam voluptatem allaturam esse mihi persuasi. cum autem ad hoc scribendum aggressus essem, allatus est ad me liber Francisci Maurolici Messanensis, in quo vir ille doctissimus, & in iis disciplinis exercitatissimus affirmabat se de centro grauitatis corporum solidorum conscripsisse. cum hoc intellexissem, sustinui me paulisper: tacitusque expectaui, dum opus cla-

risfimi uiri, quem semper honoris causa nomino, in lucem proferretur: mihi enim exploratissimum erat: Franciscum Maurolicum multo doctius, & exquisitius hoc disciplinarum genus scriptis suis traditurum. sed cum id tardius fieret, hoc est, ut ego interpretor, diligentius, mihi diutius hac scriptione non super sedendum esse duxi, praesertim cum iam libri Archimedis de iis, quae uehuntur in aqua, opera mea illustrati typis excudendi essent. nec me alia causa impulisset, ut de centro grauitatis corporum solidorum scriberem, nisi ut hac etiam ratione lux eis quam maxime fieri posset afferretur. atq; id eò mihi faciendum existimaui, quòd in spem ueniebam fore, ut cum ego ex omnibus mathematicis primus, hanc materiam explicandam suscepissem; si quid errati forte à me commissum esset, boni uiri potius id meae destudiosis hominibus bene merendi cupiditati, quam arrogantiae ascriberent. restabat ut considerarem, cui potissimum ex principibus uiris contemplationem hanc, nunc primum memoriae, ac literis proditam dedicarem. harum mearum cogitationum summa facta, existimaui nemini conuenientius de centro grauitatis corporum opus dici oportere, quam ALEXANDRO FARNESIO grauisimo, ac prudentissimo Cardinali, quo in uiro summa fortuna semper cum summa uirtute certauit. quid enim maxime in te admirari debeant homines, obscurum est; usum ne re-

rum, qui pueritiæ tempus extremum principium habuisti, & superiorum, & ad Reges, & Imperatores honorificentissimarum legationum; an excellentiam in omni genere literarum, qui vix adoleſcētulus, quæ homines iam confirmata ætate summo studio, diuturnisq; laboribus didicerunt, scientia, & cognitione comprehendisti: an consilium, & sapientiam in regendis, & gubernandis Ciuitatibus, cuius grauissimæ sententiæ in sanctissimo Reip. Christianæ consilio dictæ, potius diuina oracula, quàm sententiæ habitæ sunt, & habentur. prætermitto liberalitatem, & magnificentiam tuam, quam in studiosissimo quoque honestando quotidie magis ostendis, ne videar auribus tuis potius, quàm veritati seruire. quamuis à te in tot præclaros viros tanta beneficia collata sunt, & conferuntur, vt omnibus testatum sit, nihil tibi esse charius, nihil iucundius, quàm eximia tua liberalitate homines ad amplexandam virtutem, licet currentes incitare. nihil dico de ceteris virtutibus tuis, quæ tantæ sunt, quantæ ne cogitatione quidem comprehendi possunt. Quamobrem hac præcipue de causa te huius meæ lucubrationis patronum esse volui, quam ea, qua soles, humanitate accipies. te enim semper ob diuinas virtutes tuas colui, & obseruaui: nihilq; mihi fuit optatius; quàm tibi perspectum esse meum erga te animum; singularemq; obseruantiam. cœlum igitur digito attingam, si post grauissimas oc-

cupationes tuas legendo Federici tui libro aliquid
impertiri temporis non grauabis : cumq; in iis, qui
tibi semper addicti erunt, numerare . Vale.

Federicus Commandinus .

FEDERICI COMMANDINI
VRBINATIS LIBER DE CENTRO
GRAVITATIS SOLIDORVM.

DIFFINITIONES.



ENTRVM grauitatis, Pappus
Alexandrinus in octauo ma-
thematicarum collectionum
libro ita diffiniuit.

λέγομεν δὲ κέντρον βάρους ἐκάστου σώ-
ματος εἶναι σημεῖον τι κείμενον ἐν τῷ σώ-
ματι κατ' ἐπιπέδου ἀρτηθὲν τὸ βάρος ἡμερῶ-
φερόμενον, καὶ φυλάσσει τὴν ἐξ ἀρχῆς θέ-

σιν, οὐ μὴ περιτρέπόμενον ἐν τῇ φορᾷ. hoc est,

Dicimus autem centrum grauitatis uniuscu-
iusque corporis punctum quoddam intra posi-
tum, à quo si graue appensum mente concipia-
tur, dum fertur quiescit; & seruat eam, quam in
principio habebat positionem: neque in ipsa la-
tione circumuertitur.

Possumus etiam hoc modo diffinire.

Centrum grauitatis uniuscuiusque solidæ figu-
ræ est punctum illud intra positum, circa quod
undique partes æqualium momentorum consi-
stunt: si enim per tale centrum ducatur planum
figuram quomodocunque secans semper in par-

tes æqueponderantes ipsam diuidet.

- 2 Prismatis, cylindri, & portionis cylindri axem appello rectam lineam, quæ oppositorum planorum centra grauitatis coniungit.
- 3 Pyramidis, conii, & portionis conii axem dico lineam, quæ à uertice ad centrum grauitatis basis perducitur.
- 4 Si pyramis, conus, portio conii, uel conoidis sectetur plano basi æquidistante, pars, quæ est ad basim, frustum pyramidis, conii, portionis conii, uel conoidis dicetur; quorum plana æquidistantia, quæ opponuntur similia sunt, & inæqualia: axes uero sunt axium figurarum partes, quæ in ipsis comprehenduntur.

P E T I T I O N E S.

- 1 Solidarum figurarum similibus centra grauitatis similiter sunt posita.
- 2 Solidis figuris similibus, & æqualibus inter se aptatis, centra quoque grauitatis ipsarum inter se aptata erunt.

T H E O R E M A I. P R O P O S I T I O I.

Omnis figuræ rectilinéæ in circulo descriptæ, quæ æqualibus lateribus, & angulis contine-

tur, centrum grauitatis est idem, quod circuli centrum.

Sit primo triangulum æquilaterum abc in circulo descriptum: & diuisa ac bifariam in d , ducatur bd . erit in linea bd centrum grauitatis triânguli abc , ex tertia decima primi libri Archimedis de centro grauitatis planorum. Et

quoniam linea ab est æqualis lineæ bc ; & ad ipsi dc ; estq; bd utrique communis: triangulum abd æquale erit triangulo cbd : & anguli angulis æquales, qui æqualibus lateribus subtenduntur. ergo anguli ad d utriq; recti sunt. quod cum linea bd secet ac bifariam, & ad angulos rectos; in ipsa bd est centrum circuli.

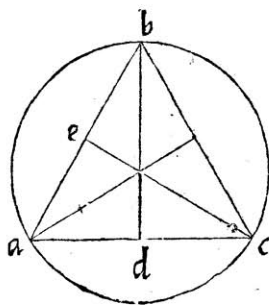

8. primæ.

13. primæ.

corol. præ.
mæ tertii

quare in eadem bd linea erit centrum grauitatis trianguli, & circuli centrum. Similiter diuisa ab bifariam in e , & ducta ce , ostendetur in ipsa utruque centrum contineri. ergo ea erunt in puncto, in quo lineæ bd, ce conueniunt. trianguli igitur abc centrum grauitatis est idem, quod circuli centrum.

Sit quadratum $abcd$ in circulo descriptum: & ducantur ac, bd , quæ conueniant in e . ergo punctum e est centrum grauitatis quadrati, ex decima eiusdem libri Archimedis. Sed cum omnes anguli ad $abcd$ recti sint; erit abc semicirculus: itemq; bcd : & propterea lineæ ac, bd diametri circuli:

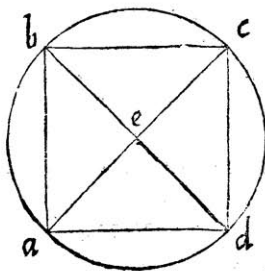

31. tertii.

F E D. C O M M A N D I N I

quæ quidem in centro conueniunt. idem igitur est centrum grauitatis quadrati, & circuli centrum.

Sit pentagonum æquilaterum, & æquiangulum in circulo descriptum a b c d e: & iuncta b d, bifariamq; in f diuisa, ducatur c f, & producat ad circuli circumferentiam in g; quæ lineam a e in h secet: deinde iungantur a c, c e. Eodem modo, quo supra demonstrabimus angulum b c f æqualem esse angulo d c f; & angulos ad f utrosque rectos: & idcirco lineam c f g per circuli centrum transire. Quoniam igitur

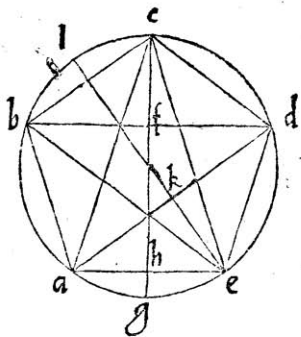

lateralia cb, b a, & c d, d e æqualia sunt; & æquales anguli c b a, c d e: erit basis c a basi c e, & angulus b c a angulo d c e æqualis. ergo & reliquus a c h, reliquo e c h: est autem c h utrique triangulo a c h, e c h communis. quare basis a h æqualis est basi h e: & anguli, qui ad h recti: suntq; recti, qui ad f. ergo lineæ a e, b d inter se se æquidistant. Itaque cum trapezij a b d e latera b d, a e æquidistantia à linea f h bifariam diuidantur; centrum grauitatis ipsius erit in linea f h, ex ultima eiusdem libri Archimedis. Sed trianguli b c d centrum grauitatis est in linea c f. ergo in eadem linea c h est centrum grauitatis trapezij a b d e, & trianguli b c d: hoc est pentagoni ipsius centrum: & centrum circuli. Rursus si iuncta a d, bifariamq; secta in k, ducatur e k l: demonstrabimus in ipsa utrumque centrum in esse. Sequitur ergo, ut punctum, in quo lineæ c g, e l conueniunt, idem sit centrum circuli, & centrum grauitatis pentagoni.

Sit hexagonum a b c d e f æquilaterum, & æquiangulum in circulo designatum: iunganturq; b d, a e: & bifariam se-

4. Primi.

28. Primi.

13. Archimedis.

DE CENTRO GRAVIT. SOLID. 3

Et a b d in g puncto, ducatur c g; & protrahatur ad circuli
 usque circumferentiam; quæ secet a e in h. Similiter conclu-
 demus c g per centrum circuli transire: & bifariam secare
 lineam a e; itemq; lineas b d, a e inter se æquidistantes esse.
 Cum igitur c g per centrum circuli transeat; & ad punctū
 f perueniat necesse est: quod c d e f sit dimidium circumfe-
 rentiæ circuli. Quare in eadem
 diametro c f erunt centra gra-
 uitatis triangulorum b c d,
 a f e, & quadrilateri a b d e, ex
 quibus constat hexagonum a b
 c d e f. perspicuum est igitur in
 ipsa c f esse circuli centrum, &
 centrum grauitatis hexagoni.
 Rursus ducta altera diametro
 a d, eisdem rationibus ostende-
 mus in ipsa utrumque cētrum
 inesse. Centrum ergo grauita-
 tis hexagoni, & centrum circuli



13. Archi
 medis...
 9. eiusdē.

idem erit.
 Sit heptagonum a b c d e f g æquilaterum atque æquian-
 gulum in circulo descriptum:
 & iungantur c e, b f, a g: di-
 uisa autem c e bifariam in pū-
 cto h; & iuncta d h produca-
 tur in k. non aliter demon-
 strabimus in linea d k esse cen-
 trum circuli, & centrum gra-
 uitatis trianguli c d e, & tra-
 peziolorum b c e f, a b f g, hoc
 est centrum totius heptago-
 ni: & rursus eadem centra in
 alia diametro c l similiter du-
 cta contineri. Quare & centrum grauitatis heptagoni, &
 centrum circuli in idem punctum conueniunt. Eodem mo-

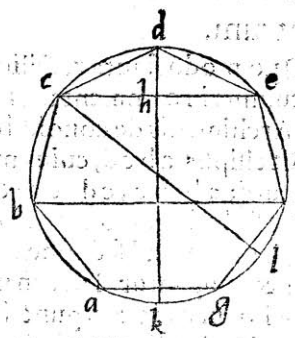

do in reliquis figuris æquilateris, & æquiangulis, quæ in circulo describuntur, probabimus cætrum grauitatis earum, & centrum circuli idem esse. quod quidem demonstrare oportebat.

Ex quibus apparet cuiuslibet figuræ rectilineæ in circulo plane descriptæ centrum grauitatis idē esse, quod & circuli centrum.

Figuram in circulo plane descriptam appellamus, cuiusmodi est ea, quæ in duodecimo elementorum libro, propositione secunda describitur. ex æqualibus enim lateribus, & angulis constare perspicuum est.

THEOREMA II. PROPOSITIO II.

Omnis figuræ rectilineæ in ellipsi plane descriptæ centrum grauitatis est idem, quod ellipsis centrum.

Quo modo figura rectilinea in ellipsi plane describatur, docuimus in commentarijs in quintam propositionem libri Archimedis de conoidibus, & spheroidibus.

Sit ellipsis $a b c d$, cuius maior axis $a c$, minor $b d$: iunganturq; $a b$, $b c$, $c d$, $d a$: & bifariam diuidantur in punctis $e f g h$. à centro autem, quod sit k ductæ lineæ $k e$, $k f$, $k g$, $k h$ usque ad sectionem in puncta $l m n o$ protrahantur: & iungantur $l m$, $m n$, $n o$, $o l$, ita ut $a c$ secet lineas $l o$, $m n$, in z punctis; & $b d$ secet $l m$, $o n$ in x punctis. erunt $l k$, $k n$ linea una, itemque linea una ipsæ $m k$, $k o$: & lineæ $b a$, $c d$ æquidistant lineæ $m o$: & $b c$, $a d$ ipsæ $l n$. rursus $l o$, $m n$ axi $b d$ æquidistant: & $l m$,

on ipsi a c. Quoniam enim triangulorum a b k, a d k, lateris
 b k est æquale lateri k d, & a k utrique commune; anguliq;
 ad k recti. basis ab basi ad; & reliqui anguli reliquis an- 8. primi
 gulis æquales erunt. eadem quoque ratione ostendetur b c
 æqualis c d; & a b ipsi
 b c. quare omnes a b,
 b c, c d, d a sunt æqua-
 les. & quoniam anguli
 ad a æquales sunt angu-
 lis ad c; erunt anguli b
 a c, a c d coalterni inter
 se æquales; itemq; d a c,
 a c b. ergo c d ipsi b a;
 & a d ipsi b c æquidi-
 stat: At uero cum lineæ
 a b, c d inter se æquidi-
 stantes bisariam fecen-
 tur in punctis e g; erit li-
 nea l e k g n diameter se-
 ctionis, & linea una, ex
 demonstratis in uigesima
 octaua secundi coni-
 corum. Et eadem ratione linea una m f k h o. Sunt autē a d,
 b c inter se se æquales, & æquidistantes. quare & earum di-
 midia a h, b f; itemq; h d, f e; & quæ ipsas coniungunt rectæ 33. primi
 lineæ æquales, & æquidistantes erunt. æquidistat igitur b a,
 c d diametro m o; & pariter a d, b c ipsi l n æquidistare o-
 stendemus. Si igitur manēte diametro a c intelligatur a b c
 portio ellipsis ad portionem a d c moueri, cum primum b
 applicuerit ad d, cōgruet tota portio toti portioni, lineaq;
 b a lineæ a d; & b c ipsi c d cōgruet: punctum uero e ca-
 det in h; f in g; & linea k e in lineam k h; & k f in k g. qua-
 re & e l in h o, et f m in g n. At ipsa l z in z o; et m φ in φ n
 cadet. cōgruet igitur triangulum l k z triangulo o k z: et

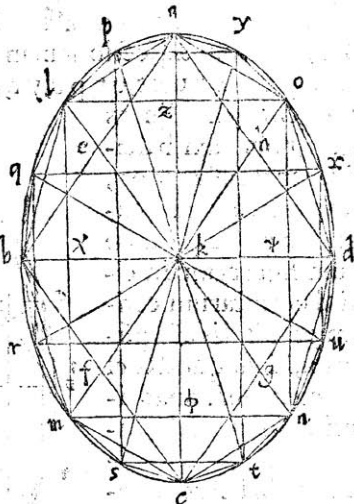

triangulum $m k \phi$ triangulo $n k \phi$. ergo anguli $l z k$; $o z k$; $m \phi k$; $n \phi k$ æquales sunt; ac recti. quod cum etiam recti sint, qui ad k ; æquidistantibus lineæ $l o$, $m n$ axi $b d$. & ita demonstrabuntur $l m$; $o n$ ipsi $a c$ æquidistare. Rursus si iungantur $a l$, $l b$, $b m$, $m c$, $c n$, $n d$, $d o$, $o a$: & bifariam dividantur: à centro autem k ad diametres ductæ lineæ protrahantur usque ad sectionem in puncta $p q r s t u x y$; & postremo $p y$, $q x$, $r u$, $s t$, $q r$, $p s$, $y t$, $x u$ coniungantur. Similiter ostendemus lineas

$p y$, $q x$, $r u$, $s t$ axi $b d$ æquidistantes esse: & $q r$, $p s$, $y t$, $x u$ æquidistantes ipsi $a c$. Itaque dico harum figurarum in ellipsi descriptarum centrum gravitatis esse punctum k , idem quod & ellipsis centrum. quadrilateri enim $a b c d$ centrum est k , ex decima eiusdem libri Archimedis, quippe cū in eo omnes diametri conveniāt.

Sed in figura $a l b m c n d o$, quoniam trianguli $a l b$ centrum gravitatis est in linea $l e$: trapezij q ; $a b m o$ centrum in linea $e k$: trapezij $o m c d$ in $k g$: & trianguli $c n d$ in ipsa $g n$: erit magnitudinis ex his omnibus constantis, videlicet totius figuræ centrum gravitatis in linea $l n$: & ob eandem causam in linea $o m$: est enim trianguli $a o d$ centrum in linea $o h$: trapezij $a l n d$ in $h k$: trapezij $l b c n$ in $k f$: & trianguli $b m c$ in $f m$: cum ergo figuræ $a l b m c n d o$ centrum gravitatis sit in linea $l n$; & in linea $o m$; erit centrum ipsius punctum k , in quo

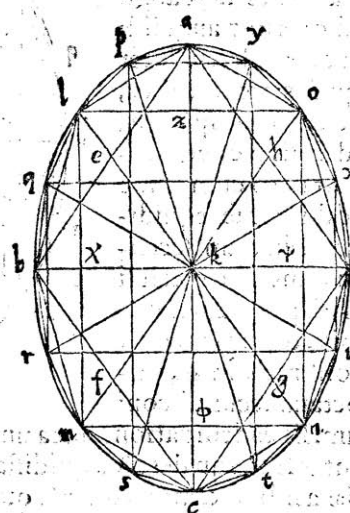

13. Archimedis.

Ultima.

quo scilicet ln , om conueniunt. Postremo in figura
 $a p l q b r m s c t n u d x o y$ centrum grauitatis trian-
 guli $p a y$, & trapezii $o l o y$ est in linea $a z$: trapeziorum
 uero $l q x o$, $q b d x$ centrum est in linea $z k$: & trapezioru
 $b r u d$, $r m n u$ in $k \phi$: & denique trapezii $m s t n$; & triangu-
 li $s c t$ in ϕc . quare magnitudinis ex his compositæ centrū
 in linea $a c$ consistit. Rursus trianguli $q b r$, & trapezii $q l$
 $m r$ centrum est in linea $b \chi$: trapeziorum $l p s m$, $p a c s$,
 $a y t c$, $y o n t$ in linea $\chi \phi$: trapezii $q o x u n$, & trianguli
 $x d u$ centrum in $\downarrow d$. totius ergo magnitudinis centrum
 est in linea $b d$. ex quo sequitur, centrum grauitatis figuræ
 $a p l q b r m s c t n u d x o y$ esse punctū K , lineis scilicet $a c$,
 $b d$ commune, quæ omnia demonstrare oportebat.

THEOREMA III. PROPOSITIO III.

Cuiuslibet portio-
 nis circuli, & ellipsis,
 quæ dimidia non sit
 maior, centrum graui-
 tatis in portione dia-
 metro consistit.

HOC eodem prorsus
 modo demonstrabitur,
 quo in libro de centro gra-
 uitatis planorum ab Ar-
 chimede demonstratū est,
 in portione cōtenta recta
 linea, & rectanguli coni se-
 ctione grauitatis cētrum
 esse in diametro portio-
 nis. Et ita demonstrari po-
 tuerit.

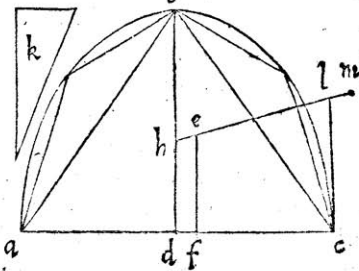
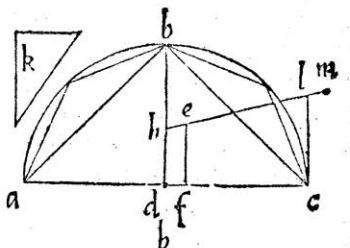

F E D. C O M M A N D I N I

est in portione, quæ recta linea & obtusianguli conï sectione, seu hyperbola continetur.

T H E O R E M A I I I I . P R O P O S I T I O I I I I .

I N c i r c u l o & e l l i p s i i d e m e s t f i g u r æ & g r a u i t a t i s c e n t r u m .

SIT circulus, uel ellipsis, cuius centrum a. Dico a grauitatis quoque centrum esse. Si enim fieri potest, sit b centrum grauitatis: & iuncta a b extra figuram in c producat: quam uero proportionem habet linea c a ad a b, habeat circulus a ad alium circulum, in quo d; uel ellipsis ad aliam ellipsim: & in circulo, uel ellipsi figura rectilinea plane describatur adeo, ut tandem relinquuntur portiones quædam minores circulo, uel ellipsi d; quæ figura sit e f g h k l m n. Illud uero in circulo fieri posse ex duodecimo elementorum libro, propositione secunda manifeste constat; at in ellipsi nos demonstrauimus in commentariis in quintam propositionem Archimedis de conoidibus, & spheroidibus. erit igitur a centrum grauitatis ipsius figuræ, quod proxime ostendimus. Itaque quoniam circulus a ad circulum d; uel ellipsis a ad ellipsim d eandem proportionem habet, quam linea c a ad a b: portiones uero sunt minores circulo uel ellipsi d: habebit circulus, uel ellipsis ad portiones maiorem proportionem, quam c a ad a b: & diuidendo figura rectilinea e f g h k l m n ad portiones

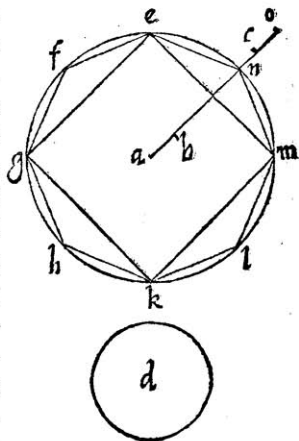

habebit

2. quinti.

19. quinti
apud Cæ
sarum.

habebit maiorem proportionē,
quam cb ad ba . fiat ob ad ba ,
ut, figura rectilinea ad portio-
nes. cum igitur à circulo, uel el-
lipse, cuius grauitatis centrum
est b , auferatur figura rectilinea
 $efghklmn$, cuius centrum a ;
reliquæ magnitudinis ex portio-
nibus compositæ centrum graui-
tatis erit in linea ab producta,
& in puncto o , extra figuram po-
sito. quod quidem fieri nullo mo-
do posse perspicuum est. sequi-
tur ergo, ut circuli & ellipsis cen-
trum grauitatis sit punctum a ,
idem quod figuræ centrum.

A L I T E R.

Sit circulus, uel ellipsis $abcd$,
cuius diameter db , & centrum e : ducaturq; per e recta li-
nea ac , secans ipsam db ad rectos angulos. erunt adc ,
 abc circuli, uel ellipsis dimidiæ portiones. Itaque quo-
niam por-
tionis adc
cêtrū gra-
uitatis est
in diame-
tro de : &
portionis
 abc cen-
trum est i
ipsa eb to-
tius circu-
li, uel ellipsis grauitatis centrum erit in diametro db .

Sit autem portionis adc cêtrum grauitatis f : & sumatur

B 2

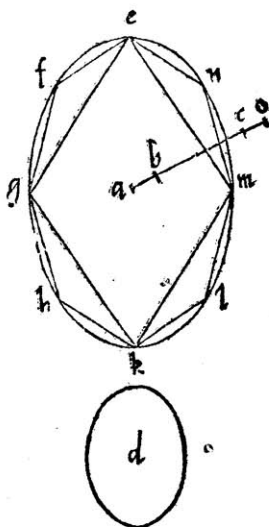

**S. Archi-
medes.**

in linea e b punctū g, ita ut sit g e æqualis e f. erit g portio-
 tionis a b c centrum. nam si hæ portiones, quæ æquales
 & similes sunt, inter se se aptentur, ita ut b e cadat in d, e,
 & punctum b in d cadet, & g in f: figuris autem æquali-
 bus, & similibus inter se aptatis, centra quoque grauitatis
 ipsarum inter se aptata erunt, ex quinta petitione Archi-
 medis in libro de centro grauitatis planorum. Quare cum
 portio-
 tionis a d c centrum grauitatis sit f: & portio-
 tionis a b c centrum g: magnitudinis; quæ ex utrisque efficitur:
 hoc est circuli uel ellipsis grauitatis centrum in medio li-
 neæ f g, quod est e, consistet, ex quarta propositione eius-
 dem libri Archimedis. ergo circuli, uel ellipsis centrum
 grauitatis est idem, quod figuræ centrum. atque illud est,
 quod demonstrare oportebat.

Ex quibus sequitur portio-
 tionis circuli, uel ellip-
 sis, quæ dimidia maior sit, centrum grauitatis in
 diametro quoque ipsius consistere.

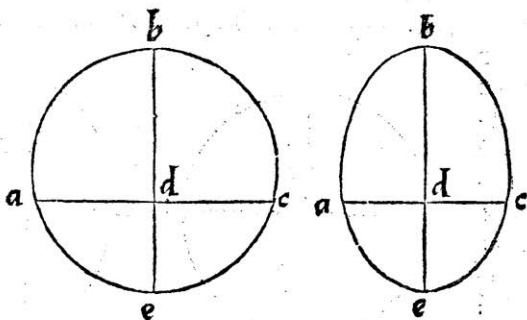

Sit enim maior portio a b c, cuius diameter b d, & com-
 pleatur circulus, uel ellipsis, ut portio reliqua sit a e c, dia-
 metrum

metrum habens e d. Quoniam igitur circuli uel ellipsis a e c b grauitatis centrum est in diametro b e, & portio- nis a e c centrum in linea e d: reliquæ portio- nis, uidelicet a b c centrum grauitatis in ipsa b d consistat necesse est, ex octaua propositione eiusdem.

THEOREMA V. PROPOSITIO V.

SI prisma secetur plano oppositis planis æqui- distante, sectio erit figura æqualis & similis ei, quæ est oppositorum planorum, centrum graui- tatis in axe habens.

Sit prisma, in quo plana opposita sint triangula a b c, d e f; axis g h: & secetur plano iam dictis planis æquidistā- te; quod faciat sectionem k l m; & axi in puncto n occurrat. Dico k l m triangulum æquale esse, & simile triangulis a b c d e f; atque eius grauitatis centrum esse punctum n. Quo- niam enim plana a b c K l m æquidistantia secā- tur a plano a e; rectæ li- neæ a b, K l, quæ sunt ip- sorum cōmunes sectio- nes inter se se æquidi- stant. Sed æquidistant a d, b e; cum a e sit para- lelogrammum, ex pris- matis diffinitione. ergo & a l parallelogrammū erit; & propterea linea k l, ipsi a b æqualis. Si- militer demonstrabitur l m æquidistans, & æqua- lis b c; & m k ipsi c a.

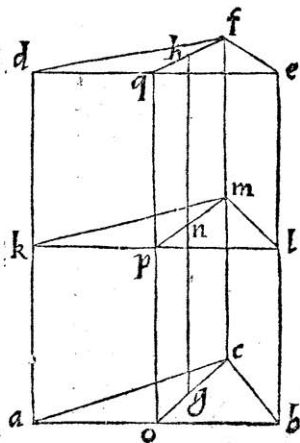

16. unde-
cimi.

34. primi

FED. COMMANDINI

Itaque quoniam duæ lineæ Kl , lm se se tangentes, duabus lineis se se tangentibus ab , bc æquidistant; nec sunt in eodem plano: angulus klm æqualis est angulo abc : & ita angulus lmk , angulo bca , & mkl in ca ab æqualis probabitur. triangulum ergo klm æquale, & simile triangulo abc . quare & triangulo def . Ducatur linea cg , & per ipsam, & per cf ducatur planum secans prismam; cuius & parallelogrammi a e communis sectio sit opq . transibit linea fq per h , & mp per n . nam cum plana æquidistantia secentur à plano cq , communes eorum sectiones cg , mp , fq sibi ipsis æquidistant. Sed & æquidistant ab , kl , de . anguli ergo aoc , kpm , dqf inter se æquales sunt: & sunt æquales qui ad puncta a , k , d constituuntur. quare & reliqui reliquis æquales; & triangula aoc , kmp , dqf inter se similia erunt. Ut igitur ca ad ao , ita fd ad dq : & permutando ut ca ad fd , ita ao ad dq . est autem ca æqualis fd . ergo & ao ipsi dq . eadem quoque ratione & ao ipsi Kp æqualis demonstrabitur. Itaque si triangula, abc , def æqualia & similia inter se aptentur, cadet linea fq in lineam cg . Sed & centrū gravitatis h in g centrū cadet. transibit igitur linea fq per h : & planum per co & cf ductū per axē gh ducetur: idcirco; lineam mp etiā per n transire necesse erit. Quoniam ergo sh , cg æquales sunt, & æquidistantes: itemque; hq , go ; rectæ lineæ, quæ ipsas cōnectūt cm , fn , op , q æquales & æquidistantes erūt.

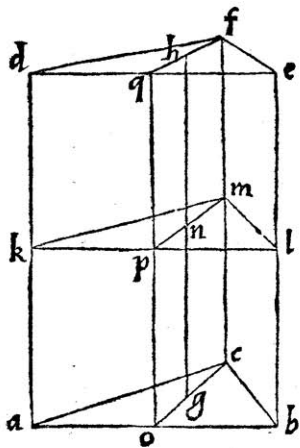

æqui-

10. undecimi

10. undecimi

4. sexti

per 5. petitionem Archimedis.

æquidistant autem cg , mn p. ergo parallelogrāma sunt on , gm , & linea mn æqualis cg ; & n p ipsi go . aptatis igitur, κlm , abc triāgulis, quæ æqualia & similia sūt; linea m p in co , & punctum n in g cadet. Quòd cū g sit centrum gravitatis trianguli abc , & κ trianguli κlm gravitatis centrum erit id, quod demonstratum relinquebatur. Simili ratione idem contingere demonstrabimus in aliis prismatibus, siue quadrilatera, siue plurilatera habeant plana, quæ opponuntur.

COROLLARIUM.

Exiam demonstratis perspicue apparet, cuiuslibet prismatis axem, parallelogrammorum lateribus, quæ ab oppositis planis ducuntur æquidistare.

THEOREMA VI. PROPOSITIO VI.

Cuiuslibet prismatis centrum gravitatis est in plano, quod oppositis planis æquidistans, reliquorum planorum latera bifariam diuidit.

Sit prisma, in quo plana, quæ opponuntur sint trian-
gula ace , bdf : & parallelogrammorum latera ab , cd ,
 e f bifariam diuidantur in punctis gh κ : per diuisiones au-
tem planum ducatur; cuius sectio figura $gh\kappa$. erit linea
 gh æquidistans lineis ac , bd & hk ipsis ce , df . quare ex
decimaquinta undecimi elementorum, planum illud pla-
nis ace , bdf æquidistabit, & faciet sectionem figu-
ram ipsis æqualem, & similem, ut proxime demonstra-
uimus. Dico centrum gravitatis prismatis esse in plano
 $gh\kappa$. Si enim fieri potest, sit eius centrum I : & ducatur
 Im usque ad planum $gh\kappa$, quæ ipsi a b æquidistet.

33. primi

5. huius

FED. COMMANDINI

r. decimi

s. huius

ergo linea a g continenter in duas partes æquales diuisa, relinquetur tãdem pars aliqua n g, quæ minor erit l m. Vtraque uero linearum a g, g b diuidatur in partes æquales ipsi n g: & per puncta diuisioni m plana oppositis planis æquidistantia ducantur. erunt sectiones figuræ æquales, ac similes ipsis a c e, b a r: & totum prisma diuisum erit in prismata æqualia, & similia: quæ cum inter se congruât; & grauitatis centra sibi ipsis congruentia, respondentiaq; habebunt. Itaq; sunt magnitudines quædã æquales ipsi n h, & numero pares, quarum centra grauitatis in eadẽ recta linea constituuntur: duæ uero mediæ æquales sunt: & quæ ex utraq; parte ipsarum similiter æquales: & æquales rectæ lineæ, quæ inter grauitatis centra intericiuntur. quare ex corollario quintæ propositionis primi libri Archimedis de centro graui-

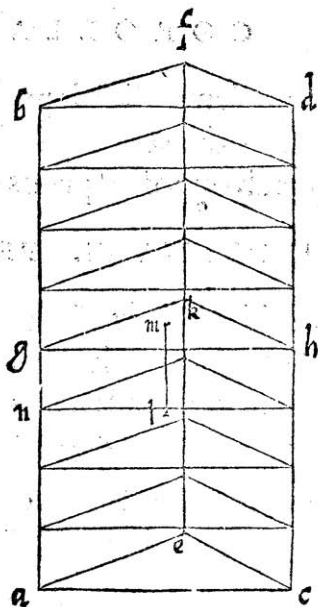

tatis planorum; magnitudinis ex his omnibus compositæ centrum grauitatis est in medio lineæ, quæ magnitudinum mediarum centra coniungit. at qui non ita res habet,

si quidem l extra medias magnitudines positum est.
 Constat igitur centrum grauitatis prismatis esse in plano

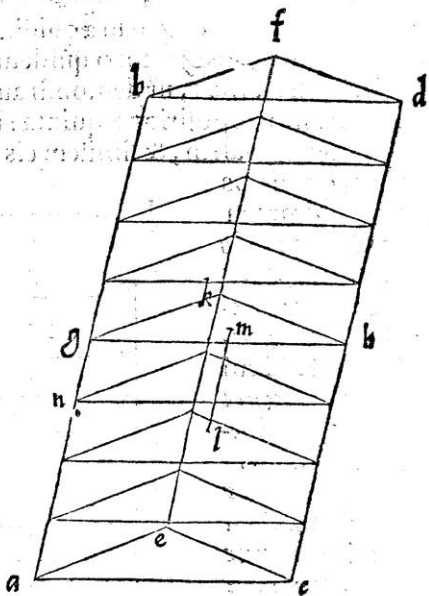

gh k, quod nos demonstrandum proposuimus. At si opposita plana in prismate sint quadrilatera, uel plurilatera, eadem erit in omnibus demonstratio.

THEOREMA VII. PROPOSITIO VII.

Cuiuslibet cylindri, & cuiuslibet cylindri portionis centrum grauitatis est in plano, quod basi-
 bus æquidistans, parallelogrammi per axem late-
 ra bifariam secat.

SIT cylindrus, uel cylindri portio ac : & plano per a xem ducto secetur; cuius sectio fit parallelogrammum $abcd$: & bifariam diuisis $a d, bc$ parallelogrammi lateribus, per diuisionum puncta $e f$ planur. basi æquidistans ducatur; quod faciet sectionem. In cylindro quidem circulum æqualem iis, qui sunt in basibus, ut demonstrauit Serenus in libro cylindricorum, propositione quinta: in cylindri uero portione ellipsim æqualem, & similem eis, quæ sunt in oppositis planis, quod nos demonstrauius in commentariis in librum Archimedis de conoidibus, & spheroidibus. Dico centrum grauitatis cylindri, uel cylindri portionis esse in plano $e f$. Si enī fieri potest, fit centrum g : & ducatur $g h$ ipsi $a d$ æquidistans, usque ad $e f$ planum. Itaque linea $a e$ continenter diuisa bifariam, erit tandem pars aliqua ipsius ke , minor $g h$. Diuidantur ergo lineæ $a e, ed$ in partes æquales ipsi ke : & per diuisiones plana basibus æquidistantia ducantur. erunt iam sectiones, figuræ æquales, & similes eis, quæ sunt in basibus: atque erit cylindrus in cylindros diuisus: & cylindri portio in portiones æquales, & similes ipsi $k f$. reliqua similiter, ut superius in prismate concludentur.

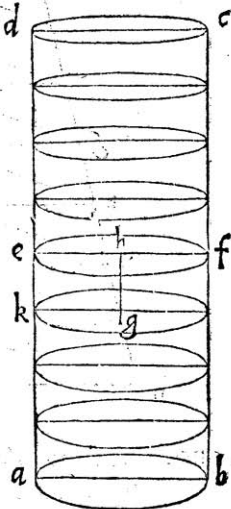

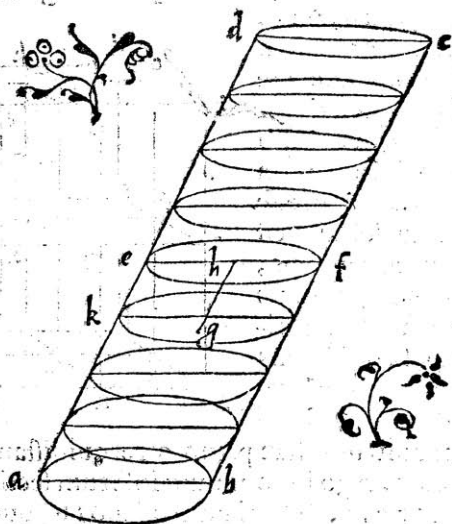

THEOREMA VIII. PROPOSITIO VIII.

Cuiuslibet prismatis, & cuiuslibet cylindri, uel cylindri portionis grauitatis centrum in medio ipsius axis consistit.

Sit primum a f prisma æquidistantibus planis contentū, quod solidum parallelepipedum appellatur: & oppositorum planorum c f, a h, d a, f g latera bifariam diuidantur in punctis k l m n o p q r s t u x: & per diuisiones ducantur plana k n, o r, s x. communes autem eorum planorum sectiones sint lineæ y z, θ φ, χ ↓: quæ in puncto ω conueniāt. erit ex decima eiusdem libri Archimedis parallelogrammi c f centrum grauitatis punctum y; parallelogrammi a h

centrum z: parallelogrammi a d, f: parallelogrammi f g, φ: parallelogrammi d h, χ: & parallelogrammi c g centrū φ: atque erit ω punctum medium uniuscuiusque axis, videlicet eius lineæ, quæ oppositorum planorū centra coniungit. Dico ω centrum esse grauitatis ipsius solidi. est enim, ut demonstrauius, solidi a f centrum grauitatis in plano K n; quod oppositis planis a d, g f æquidistans reliquorum planorum latera bifariam diuidit: & similitudine idem centrum est in plano o r, æquidistante planis a e, b f oppositis. ergo in communi ipsorum sectione: videlicet in linea y z. Sed est etiam in plano t u, quod quidē y z secat in ω. Constat igitur centrum grauitatis solidi esse punctum ω, medium scilicet axium, hoc est linearum, quæ planorum oppositorum centra coniungunt.

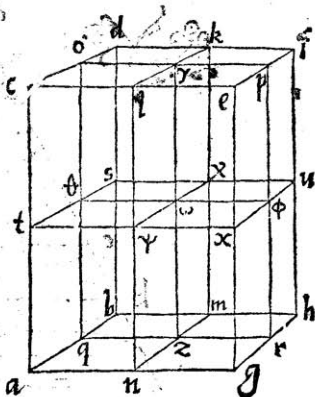

6 huius

Sit aliud prima a f; & in eo plana, quæ opponuntur, triangula a b c, d e f: diuisisq; bifariam parallelogrammorum lateribus a d, b e, c f in punctis g h k, per diuisiones planū ducatur, quod oppositis planis æquidistans faciet sectionē triangulum g h k æquale, & simile ipsis a b c, d e f. Rursus diuidatur a b bifariam in l: & iuncta c l per ipsam; & per c k f planum ducatur prisma secans, cuius, & parallelogrammi a e communis sectio sit l m n. diuidet punctum m lineam g h bifariam; & ita n diuidet lineam d e: quoniam triangula a c l, g k m, d f n æqualia sunt, & similia, ut supra demonstrauius. Iam ex iis, quæ tradita sunt, constat centrum grauitatis prismatis in plano g h k contineri. Dico ipsum esse in linea k m. Si enim fieri potest, sit o centrum & per

7. huius

& per o ducatur o p ad k m ipsi h g æquidistans. Itaque li
 pea h m bifaria usque eò diuidatur, quoad reliqua sit pars
 quadam qm, ~~ut~~ o p, deinde h m, m g quoad
 partes æquales ipsi n q: & per diuisiones lineæ ipsi m k
 æquidistantes ducantur puncta uero, in quibus hæ trian-
 gulorum latera secant, coniungantur ductis lineis r s, t u,

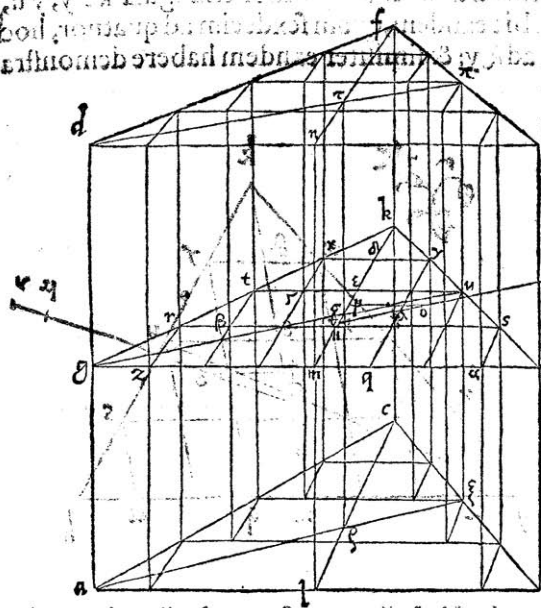

xy; quæ basi gh æquidistabunt. Quoniam enim lineæ gz,
 h a sunt æquales: itemq; æquales gm, mh: ut im g ad gz,
 ita erit mh, ad h a: & diuidendo, ut m z ad z g, ita m a ad
 a h. Sed ut m z ad z g, ita k r ad r g: & ut m a ad a h, ita k s
 ad s h. quare ut k r ad r g, ita k s ad s h. æquidistant igitur
 inter se f c r s, g h, eadem quoque ratione demonstrabimus

2. sexti.
 1. quinti
 2. sexti.

tu, xy ipsi g h æquidistare. Et quoniam triangula, quæ
 sunt inter se, & similia
 triangulo K m h: habebit triangulum K m h ad triangulum
 K d y duplam proportionem eius, id est æst lineæ k h ad k y.
 sed k h posita est quadrupla in su, k y. ergo triangulum
 k m h ad triangulum K d y eadem proportionem habebit,
 quam sexdecim ad unum: & ad quatuor triangula k d y, y u,
 u s, s a h habebit eandem, quam sexdecim ad quatuor, hoc
 est quam h K ad k y: & similiter eandem habere demonstra
 bitur trian-

gulum k m g
 ad quatuor
 triângula K d
 x, x y t, t b r,
 r z g æquare
 totum trian
 gulum K g h
 ad omnia tri
 angula g z r,
 r b t, t y x, x d
 K, K d y, y u,
 u s, s a h ita
 erit, ut h k ad
 k y, hoc est
 ut h m ad m
 q. Si igitur in

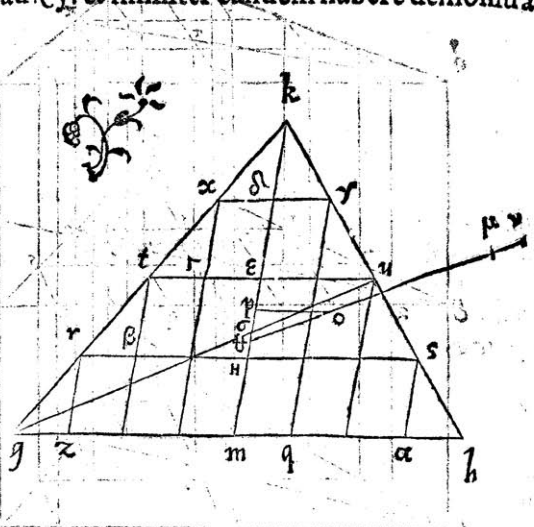

triangulis a b c, d e f describantur figurae similes ei, quæ de
 scripta est in g h K triangulo: & per lineas sibi responden
 tes plana ducantur: totum prisma a f diuisum erit in tria
 solida parallelepipeda y y, u b, s z, quorum bases sunt æqua
 les & similes ipsis parallelogrammis y y, u b, s z: & in octo
 prismata g z r, r b t, t y x, x d K, k d y, y u, u s, s a h: quorum
 item bases æquales, & similes sunt dictis triangulis; altitu
 do autem in omnibus, totius prismatis altitudini æqualis

sexti

2: uel 123
 quinti.

Itaque solidi parallelepipedo $\gamma\gamma$ centrum gravitatis est in linea $\Delta\delta$ solidi $u\beta$ centrum est in linea $e\eta$: & solidi $s\zeta$ in linea $\nu\mu$, quæ quidem lineæ axes sunt, cum planorum oppositorum centra coniungant. ergo magnitudinis ex his solidis compositæ centrum gravitatis est in linea Δm , quod fit δ ; & in dicta $\theta\theta$ producat: à puncto autem h ducatur $h\mu$ ipsi $m\kappa$ æquidistans, quæ cum $\theta\theta$ in μ conveniat. triangulum igitur $g h \kappa$ ad omnia triangula $g z r$, $r \beta t$, $t \gamma x$, $x \delta k$, $k \delta y$, $y u$, $u s$, $s \alpha h$ eandem habet proportionem, quam $h m$ ad $m q$; hoc est, quam $\mu\theta$ ad $\theta\lambda$: nam si $h m$, $\mu\theta$ produci intelligantur, quousque cœant; erit ob linearum $q y$, $m \kappa$ æquidistantiam, ut $h q$ ad $q m$, ita $\mu \lambda$ ad $\lambda \theta$: & componendo, ut $h m$ ad $m q$, ita $\mu \theta$ ad $\theta \lambda$. linea vero θo maior est, quàm $\theta \lambda$: habebit igitur $\mu \theta$ ad $\theta \lambda$ maiorem proportionem, quàm ad θo . quare triangulum etiam $g h \kappa$ ad omnia iam dicta triangula maiorem proportionem habebit, quàm $\mu \theta$ ad θo . sed ut triangulū $g h \kappa$ ad omnia triangula, ita totū prismā $a f$ ad omnia prismata $g z r$, $r \beta t$, $t \gamma x$, $x \delta k$, $k \delta y$, $y u$, $u s$, $s \alpha h$: quoniam enim solida parallelepipeda æque alta, eandem inter se proportionem habent, quam bases; ut ex trigesima secunda undecimi elementorum constat. sunt autem solida parallelepipeda prismatum triangulares bases habentium dupla: sequitur, ut etiam huiusmodi prismata inter se sint, sicut eorum bases. ergo totum prismā ad omnia prismata maiorem proportionem habet, quàm $\mu \theta$ ad θo : & dividendo solida parallelepipeda $\gamma\gamma$, $u\beta$, $s\zeta$ ad omnia prismata proportionem habent maiorem, quàm μo ad $o \delta$. fiat νo ad $o \theta$, ut solida parallelepipeda $\gamma\gamma$, $u\beta$, $s\zeta$ ad omnia prismata. Itaque cum à prismate $a f$, cuius centrum gravitatis est o , auferatur magnitudo ex solidis parallelepipedo $\gamma\gamma$, $u\beta$, $s\zeta$ constans: atque ipsius gravitatis centrum sit θ : reliquæ magnitudinis; quæ ex omnibus prismatibus constat, gravitatis centrum erit in linea θo producta: & in puncto ν , ex octava propositione eiusdem libri Archi-

8. quinti.

28. undecimi
15. quinti

19. quinti
apud Cāpanum.

trianguli ghK , & ipsius $p\tau$ axis medium.

Sit prisma ag , cuius opposita plana sint quadrilatera $abcd$, $efgh$: fecenturq; ae , bf , cg , dh bifariam: & per diuisiones planum ducatur; quod sectionem faciat quadrilaterum $klmn$. Deinde iuncta a c per lineas a c , a e ducatur planum fecas prisma, quod ipsum diuidet in duo prismata triangulares bases habentia abc efg , adc ehg . Sint autem

triangulorum abc , efg grauitatis centra op : & triangulorum adc , ehg centra qr : iunganturq; op , qr ; quaer plano $klmn$ occurrant in punctis s t . erit ex iis, quaer demonstrauimus, punctum s grauitatis centrum trianguli klm ; & ipsius prismatis abc efg : punctum uero t centrum grauitatis trianguli knm , & prismatis adc , ehg . iunctis igitur o q , p r , s t , erit in linea o q centrum grauitatis quadrilateri $abcd$, quod sit u : & in linea p r centrum quadrilateri $efgh$ sit autem x . denique iungatur u x , quaer fecet lineam st in y . fecabit enim cum sint in eodem

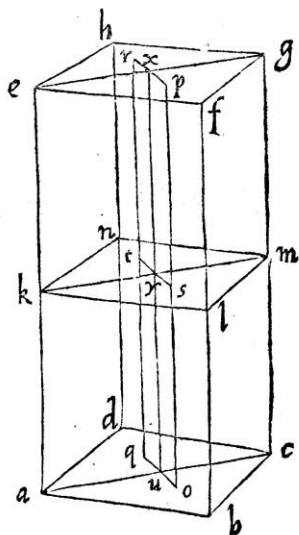

plano: atq; erit y grauitatis centrum quadrilateri $klmn$. Dico idem punctum y centrum quoque grauitatis esse totius prismatis. Quoniam enim quadrilateri $klmn$ grauitatis centrum est y : linea sy ad y t eandem proportionem habebit, quam triangulum knm ad triangulum klm , ex 8 Archimedis de centro grauitatis planorum. Ut autem triangulum knm ad ipsum klm , hoc est ut triangulum adc ad triangulum abc , equalia enim sunt, ita prisma adc ehg

s. huius.

F E D. C O M M A N D I N I

ad prismam $abc\ efg$. quare linea sy ad y t eandem proportionem habet, quam prismam $ad\ c\ e\ h\ g$ ad prismam $abc\ e\ fg$. Sed prismatis $abc\ e\ fg$ centrum grauitatis est s : & prismatis $ad\ c\ e\ h\ g$ centrum t . magnitudinis igitur ex his compositæ, hoc est totius prismatis $a\ g$ centrum grauitatis est punctum y ; medium scilicet axis $u\ x$, qui oppositorum planorum centra coniungit.

Rursus sit prismam basim habens pentagonum $abc\ d\ e$: & quod ei opponitur sit $fg\ h\ k\ l$: secenturq; af , bg , ch , dk , el bifariam: & per diuisiones ducto plano, sectio sit pentagonum $m\ n\ o\ p\ q$. deinde iuncta eb per lineas le , $e\ b$ aliud planum ducatur, diuidens prismam a k in duo prismata; in prismam scilicet al , cuius plana opposita sint triangula $abe\ fgl$:

& in prima bk , cuius plana opposita sint quadrilatera $bc\ d\ e\ gh\ kl$. Sint autem triangulorum abe , fgl centra grauitatis puncta $r\ f$: & $bc\ d\ e$, $gh\ kl$ quadrilaterorum centra $t\ u$:

iunganturq; rs , tu occurrentes plano $m\ n\ o\ p\ q$ in punctis $x\ y$. & itidem iungantur rt , su , xy . erit in linea rt centrum grauitatis pentagoni $abc\ d\ e$; quod sit z : & in linea su centrum pentagoni $fg\ h\ k\ l$: sit autem χ : & ducatur $z\ \chi$, quæ dicto plano in \downarrow occurrat. Itaq; punctum x est centrum grauitatis trianguli $m\ n\ q$, ac prismatis al :

& y grauitatis centrum quadrilateri $n\ o\ p\ q$, ac prismatis bk . quare y centrum erit pentagoni $m\ n\ o\ p\ q$. & similiter

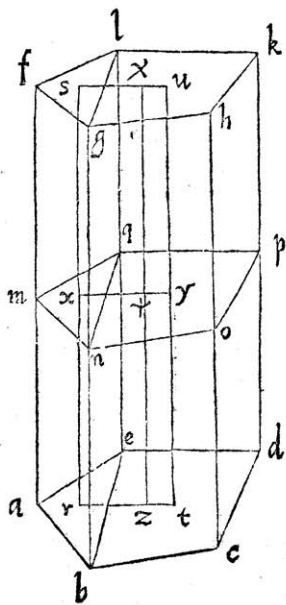

similiter demonstrabitur totius prismatis a K gravitatis esse centrum. Simili ratione & in aliis prismatibus illud semper facile demonstrabitur. Quo autem pacto in omni figura rectilinea centrum gravitatis inveniatur, docuimus in commentariis in sextam propositionem Archimedis de quadratura parabolæ.

Sit cylindrus, uel cylindri portio c e cuius axis $a b$: seceturq; plano per axem ducto; quod sectionem faciat parallelogrammum $c d e f$: & diuisis $c f$, $d e$ bifariam in punctis

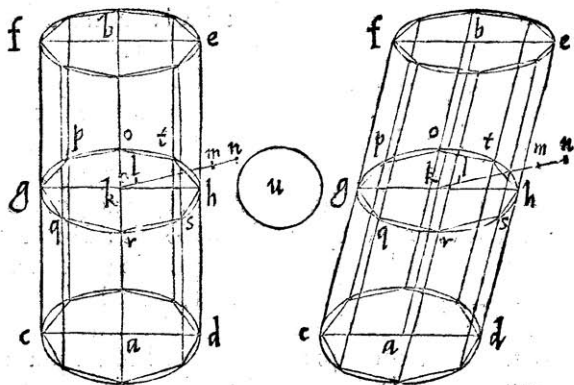

$g h$, per ea ducatur planum basi æquidistans, erit sectio $g h$ circulus, uel ellipsis, centrum habens in axe; quod sit K : atque erunt ex iis, quæ demonstrauius, centra gravitatis planorum oppositorum puncta $a b$: & plani $g h$ ipsum k , in quo quidem plano est centrum gravitatis cylindri, uel cylindri portiois. Dico punctum K cylindri quoque, uel cylindri portiois gravitatis centrum esse. Si enim fieri potest, sit l centrum: ducaturq; $k l$, & extra figuram in m producatur. quam uero proportionem habet linea $m K$ ad $k l$

4. huius.

habeat circulus, uel ellipsis gh ad aliud spacium, in quo ut
 & in circulo, uel ellipsi plane describatur rectilinea figura,
 ita ut tãdem relinquãtur portiones minores spacio u , quæ
 sit $opgqrsht$: descriptaq; simili figura in oppositis pla-
 nis cd , fe , per lineas sibi ipsis respondentes plana ducãtur.
 Itaque cylindrus, uel cylindri portio diuiditur in prismã,
 cuius quidem basis est figura rectilinea iam dicta, centrum
 que grauitatis punctum K : & in multa solida, quæ pro basi
 bus habent relictas portiones, quas nos solidas portiones
 appellabimus. cum igitur portiones sint minores spacio
 u , circulus, uel ellipsis gh ad portiones maiorem propor-
 tionem habebit, quã linea mk ad Kl . fiat $n\kappa$ ad Kl , ut
 circulus uel ellipsis gh ad ipsas portiones. Sed ut circulus
 uel ellipsis gh ad figuram rectilineam in ipsa descri-
 ptam, ita est cylindrus uel cylindri portio ce ad prismã,
 quod rectilineam figuram pro basi habet, & altitudinem
 æqualem; id, quod infra demonstrabitur. ergo per conuer-
 sionem rationis, ut circulus, uel ellipsis gh ad portiones re-
 lictas, ita cylindrus, uel cylindri portio ce ad solidas por-
 tiones, quare cylindrus uel cylindri portio ad solidas por-
 tiones eandem proportionem habet, quam linea $n\kappa$ ad k
 & diuidendo prismã, cuius basis est rectilinea figura ad so-
 lidas portiones eandem proportionem habet, quam nl ad
 lk . & quoniam a cylindro uel cylindri portione, cuius gra-
 uitatis centrum est l , aufertur prismã basim habens rectili-
 neam figurã, cuius centrũ grauitatis est K : residuæ magni-
 tudinis ex solidis portionibus cõpositæ grauitatis cẽtrũ erit
 in linea kl protracta, & in puncto n ; quod est absurdũ. relin-
 quitur ergo, ut cẽtrum grauitatis cylindri, uel cylindri por-
 tionis sit punctũ k . quæ omnia demonstrãda proposuimus.

At uero cylindrum, uel cylindri portionẽ ce
 ad prismã, cuius basis est rectilinea figura in spa-
 cio gh descripta, & altitudo æqualis; eandem ha-
 bere

bere proportionem, quam spacium gh ad dictā figuram, hoc modo demonstrabimus.

Intelligatur circulus, uel ellipsis x æqualis figuræ rectilineæ in gh spacio descriptæ: & ab x constituatur conus, uel

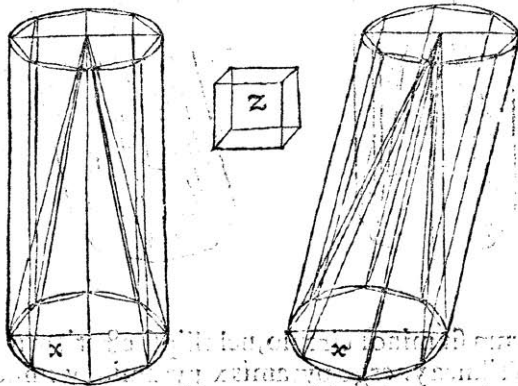

coni portio, altitudinē habens eandē, quā cylindrus uel cylindri portio c e. Sit deinde rectilinea figura, in qua y eadē, quæ in spacio gh descripta est: & ab hac pyramis æque alta constituatur. Dico conū uel conū portionē x pyramidi y æquale esse. nisi enim sit æqualis, uel maior, uel minor erit.

Sit primum maior, et exuperet solido z . Itaque in circulo, uel ellipsi x describatur figura rectilinea; & in ea pyramis eandem, quam conus, uel conū portio altitudinem habens, ita ut portiones relictæ minores sint solido z , quemadmodum docetur in duodecimo libro elementorum propositione undecima. erit pyramis x adhuc pyramidey maior. & quoniam pyramides æque altæ inter se sunt, sicuti bases; pyramis x ad pyramidem y eandem proportionem habet, quam figura rectilinea x ad figuram y . Sed figura recti

s. duodecimo.

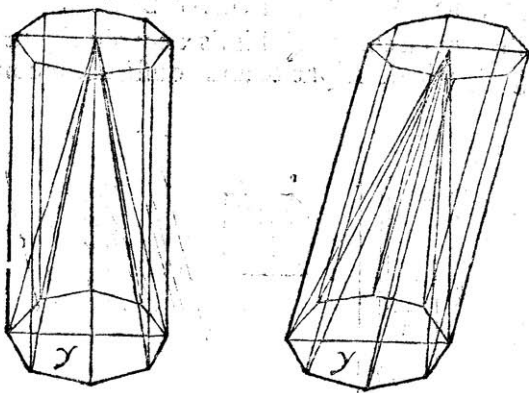

linea x cum sit minor circulo, uel ellipsi, est etiam minor fi-
 gura rectilinea y . ergo pyramis x pyramide y minor erit.
 Sed & maior; quod fieri non potest. At si conus, uel cono por-
 tio x ponatur minor pyramide y : sit alter conus æque al-
 tus, uel altera cono portio x ipsi pyramidi y æqualis. erit
 eius basis circulus, uel ellipsis maior circulo, uel ellipsi x ,
 quorum excessus sit spatium ω . Si igitur in circulo, uel ellip-
 si x figura rectilinea describatur, ita ut portiones relicte
 sint ω spacio minores, eiusmodi figura adhuc maior erit cir-
 culo, uel ellipsi x , hoc est figura rectilinea y . & pyramis in
 ea constituta minor cono, uel cono portione x , hoc est mi-
 nor pyramide y . est ergo, ut x figura rectilinea ad figuram
 rectilineam y , ita pyramis x ad pyramidem y . quare cum
 figura rectilinea x sit maior figura y : erit & pyramis x py-
 ramide y maior, sed erat minor; quod rursus fieri non po-
 test. non est igitur conus, uel cono portio x neque maior,
 neque minor pyramide y . ergo ipsi necessario est æqualis.
 Itaque quoniam ut conus ad conum, uel cono portio ad co-
 ni

DE CENTRO GRAVIT. SOLID.

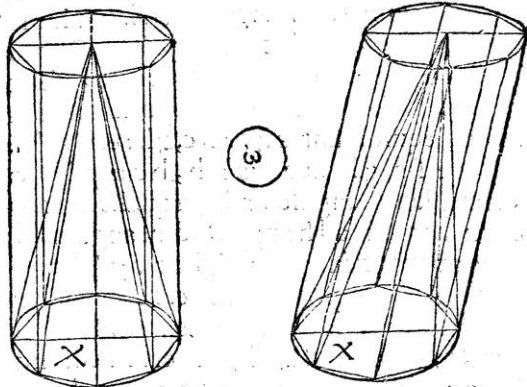

ni portionem, ita est cylindrus ad cylindrum, uel cylindri portio ad cylindri portionem: & ut pyramis ad pyramidem, ita prisma ad prisma, cum eadem sit basis, & æqualis altitudo; erit cylindrus uel cylindri portio x prismati y æqualis. estq; ut spacium $g h$ ad spacium x , ita cylindrus, uel cylindri portio $c e$ ad cylindrum, uel cylindri portionem x . Constat igitur cylindrum uel cylindri portionem $c e$, ad prisma y , quippe cuius basis est figura rectilinea in spacio $g h$ descripta, eandem proportionem habere, quam spacium $g h$ habet ad spacium x , hoc est ad dictam figuram, quod demonstrandum fuerat. 7. quinti

THEOREMA IX. PROPOSITIO IX.

Si pyramis secetur plano basi æquidistante; sectio erit figura similis ei, quæ est basis, centrum grauitatis in axe habens.

16. undecimi

10. undecimi

16. undecimi

10. undecimi

SIT pyramis, cuius basis triangulum abc ; axis de ; & secetur plano basi æquidistante; quod sectionē faciat fg ; occurratq; axi in puncto k . Dico fg triangulum esse, ipsi abc simile; cuius grauitatis centrum est K . Quoniã enim duo plana æquidistantia abc , fg secantur à plano abc communes eorum sectiones ab , fg æquidistantes erunt: & eadem ratione æquidistantes ipsæ bc , gh : & ca , hf . Quòd cum duæ lineæ fg , gh , duabus ab ; bc æquidistant, nec sint in eodem plano; angulus ad g æqualis est angulo ad b : & similiter angulus ad h angulo ad c : angulusq; ad f ei, qui ad a est æqualis. triangulum igitur fg simile est triangulo abc . At uero punctum k centrum esse grauitatis trianguli fg hoc modo ostendemus. Ducantur plana per axem, & per lineas da , db , dc : erunt communes sectiones fK , ae æquidistantes: pariterq; kg , eb ; & kh , ec : quare angulus k f h angulo ea c ; & angulus k fg ipsi ea b est æqualis. Eadem ratione anguli ad g angulis ad b : & anguli ad h iis, qui ad c æquales erunt. ergo puncta e K in triangulis abc , fg similiter sunt posita, per sextam positionem Archimedis in libro de centro grauitatis planorum. Sed cum e sit centrum grauitatis trianguli abc , erit ex undecima propositione eiusdem libri, & K trianguli fg grauitatis centrum. id quod demonstrare oportebat. Non aliter in ceteris pyramidibus, quod propositum est demonstrabitur.

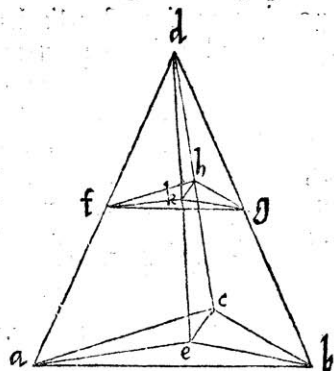

PROBLEMA I. PROPOSITIO X.

DATA qualibet pyramide, fieri potest, ut figura solida in ipsa inscribatur, & altera circumscribatur ex prismatibus æqualem altitudinem habentibus, ita ut circumscripta inscriptam excedat magnitudine, quæ minor sit quacûque solida magnitudine proposita.

Sit pyramis, cuius basis triangulû $a b c$, axis $d e$. Sitq; prisma, quod eandem basim habeat, & axem eundem. Itaque hoc prisma continenter secto bifariam, plano basi æquidistanti, relinquetur tandem prisma quoddam minus proposita magnitudine: quod quidem basim eandem habeat, quam pyramis, & axem $e f$. diuidatur $d e$ in partes æquales ipsi $e f$ in punctis $g h k l m n$: & per diuisiones plana ducatur: quæ basibus æquidistant, erunt sectiones, triangula ipsi $a b c$ similia, ut proxime ostendimus. ab uno quoque autem horum triangulorum duo prismata construuntur; unum quidem ad partes e ; alterum ad

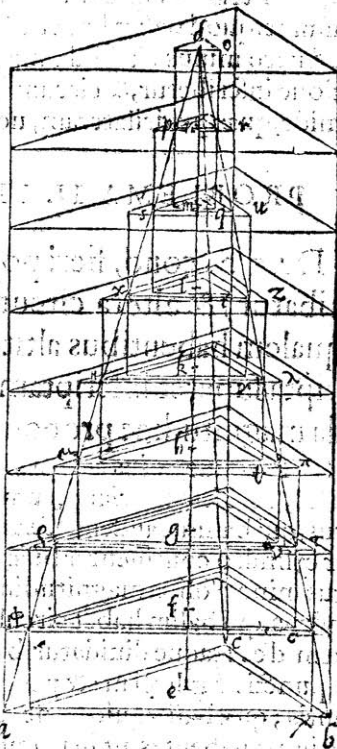

partes d. in pyramide igitur inscripta erit quædam figura, ex prismatibus æqualem altitudinem habentibus cõstans, ad partes e: & altera circumscripta ad partes d. Sed unumquodque eorum prismatum, quæ in figura inscripta continentur, æquale est prismati, quod ab eodem fit triangulo in figura circumscripta; nam prisma p q prismati p o. est æquale; prisma s t æquale prismati s r; prisma x y prismati x u; prisma u v prismati u z; prisma μ v prismati μ λ; prisma ρ σ prismati ρ π; & prisma φ χ prismati φ τ æquale. relinquitur ergo, ut circumscripta figura exuperet inscriptam prismate, quod basim habet a b c triangulum, & axem e f. Illud uero minus est solida magnitudine proposita. Eadẽ ratione inscribetur, & circumscribetur solida figura in pyramide, quæ quadrilateram, uel plurilateram basim habeat.

PROBLEMA II. PROPOSITIO XI.

DA T O cono, fieri potest, ut figura solida inscribatur, & altera circumscribatur ex cylindris æqualem habentibus altitudinem, ita ut circumscripta superet inscriptam, magnitudine, quæ solida magnitudine proposita sit minor.

SI T conus, cuius axis b d: & secetur plano per axem ducto, ut sectio sit triangulum a b c: intelligaturq; cylindrus, qui basim eandem, & eundem axem habeat. Hoc igitur cylindro continenter bifariam secto, relinquetur cylindrus minor solida magnitudine proposita. Sit autem is cylindrus, qui basim habet circulum circa diametrum a c, & axem d e. Itaque diuidatur b d in partes æquales ipsi d e in punctis f g h k l m: & per ea ducantur plana conum secantia; quæ basi æquidistant. erunt sectiones circuli, centra in axi habentes, ut in primo libro conicorum, propositione

dione quarta Apollonius demonstravit. Si igitur à singulis horum circulorum, duo cylindri fiant; unus quidem ad basim partes; alter ad partes uerticis: inscripta erit in cono solida quædam figura, & altera circumscripta ex cylindris æqualem altitudinem habentibus constans; quorum unusquisque, qui in figura inscripta continetur æqualis est ei, qui ab eodem fit circulo in figura circumscripta. Itaque cylindrus o p æqualis est cylindro o n; cylindrus r s cylindro r q; cylindrus u x cylindro u t est æqualis; & alii aliis similiter. quare constat circumscriptam figuram superare inscriptam cylindro, cuius basis est circulus circa diametrum a c, & axis d e. atque hic est minor solida magnitudine proposita.

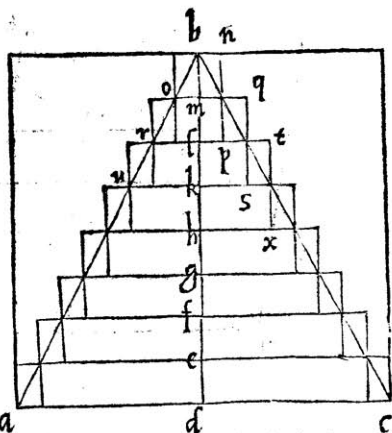

PROBLEMA III. PROPOSITIO XII.

DATA conij portione, potest solida quædam figura inscribi, & altera circumscribi ex cylindri portionibus æqualem altitudinem habentibus; ita ut circumscripta inscriptam exuperet, magnitudine, quæ minor sit solida magnitudine proposita.

Figuram eiusmodi, & inscribemus, & circūscribemus, ita ut in cono dictum est.

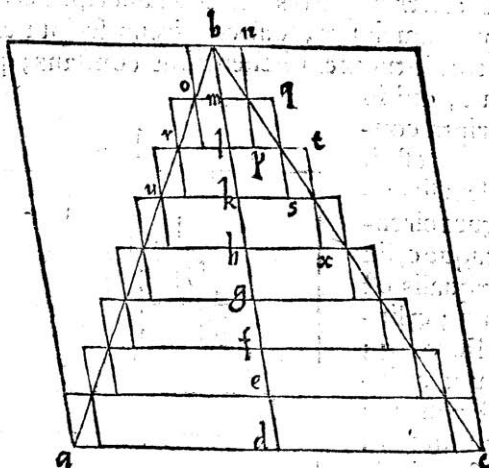

PROBLEMA IIII. PROPOSITIO XIII.

DATA sphaerae portione, quae dimidia sphaera maior non sit, potest solida quaedam portio inscribi & altera circumscribi ex cylindris aequalem altitudinem habentibus, ita ut circumscripta inscriptam excedat magnitudine, quae solida magnitudine proposita sit minor.

HOC etiam eodem prorsus modo fiet: atque ut ab Archimede traditum est in conoidum, & sphaeroidum portionibus, propositione vigesima prima libri de conoidibus, & sphaeroidibus.

THEO

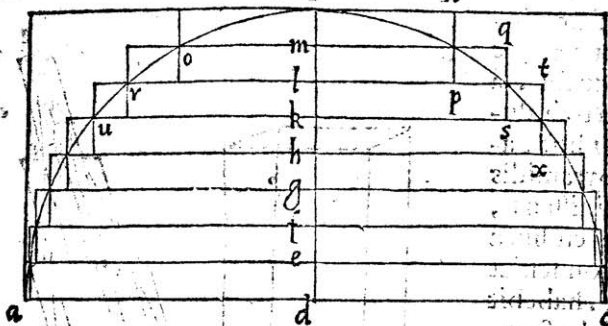

THEOREMA X. PROPOSITIO XIII.

Cuiuslibet pyramidis, & cuiuslibet conii, uel conii portionis, centrum grauitatis in axe cōsistit.

SIT pyramis, cuius basis triangulum abc : & axis de . Dico in linea dfe ipsius grauitatis centrum inesse. Si enim fieri potest, sit centrum f : & ab f ducatur ad basim pyramidis linea fg , axi æquidistans: iunctaq; eg ad latera trianguli abc producat in h . quam uero proportionem habet linea he ad eg , habeat pyramis ad aliud solidum, in quo K : inscribaturq; in pyramide solida figura, & altera circumscribatur ex prismatibus æqualem habentibus altitudinem, ita ut circumscripta inscriptam exuperet magnitudine, quæ solido k sit minor. Et quoniam in pyramide planum basi æquidistans ductum, sectionem facit figuram similem ei, quæ est basis; centrumq; grauitatis, in axe habentem: erit prismatis st grauitatis centru in linea rq ; prismatis ux centrum in linea qp ; prismatis yz in linea po ; prismatis ab in linea on ; prismatis lm in linea nm ; prismatis vw in ml ; & denique prismatis ac in le . quare to-

tius figuræ inſcriptæ centrum grauitatis eſt in linea $r e$

quod ſit τi ſi-
cutaque τf , &
producta, à
puncto h du-
catur linea a -
xi pyramidis
æquidiftans,
quæ cū linea
 τf conueniat
in ϕ . habebit
 $\phi \tau$ ad τf ean-
dem propor-
tionem, quæ
 $h e$ ad $e g$.

Quoniam igitur
exceſſus, quo
circūſcri-
pta figura in-
ſcriptam ſupe-
rat, minor eſt
ſolido κ ; py-
ramis ad eun-
dē exceſſū ma-
iorē propor-
tionē habet,
quàm ad κ ſo-
lidum: uideli-
cet maiorem,
quàm linea h
 e ad $e g$; hoc
eſt quàm $\phi \tau$

ad τf : & propterea multo maiorem habet ad partem ex-
ceſſus, quæ intra pyramidem comprehenditur. Itaque ha-

beat

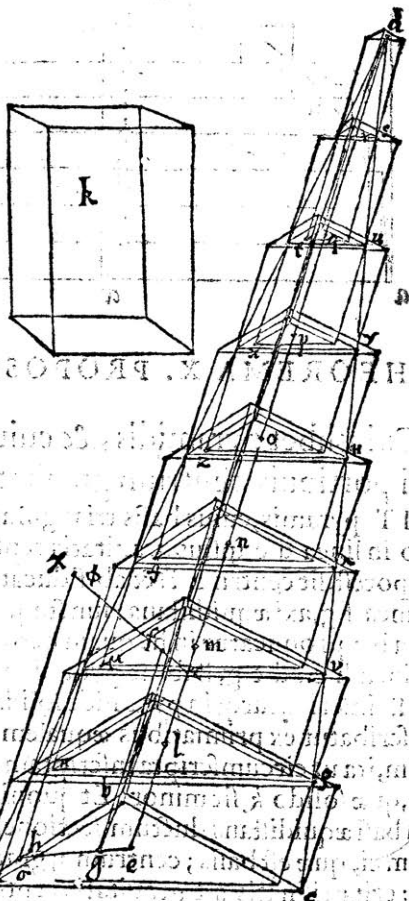

beat eam, quam $\chi\tau$ ad τf erit diuidendo ut χf ad $f\tau$, ita fi-
 gura solida inscripta ad partem excessus, quæ est intra pyra-
 midem. Cum ergo à pyramide, cuius grauitatis cêtrum est
 punctum f , solida figura inscripta auferatur, cuius centrū
 τ , reliqua magnitudinis constantis ex parte excessus, quæ
 est intra pyramidem, centrum grauitatis erit in linea τf
 producta, & in puncto χ , quod fieri non potest. Sequitur
 igitur, ut centrum grauitatis pyramidis in linea $d e$; hoc
 est in eius axe consistat.

Sit conus, uel conii portio, cuius axis $b d$: & secetur plano
 per axem, ut sectio sit triangulum $a b c$. Dico centrum gra-
 uitatis ipsius esse in linea $b d$. Sit enim, si fieri potest, centrū

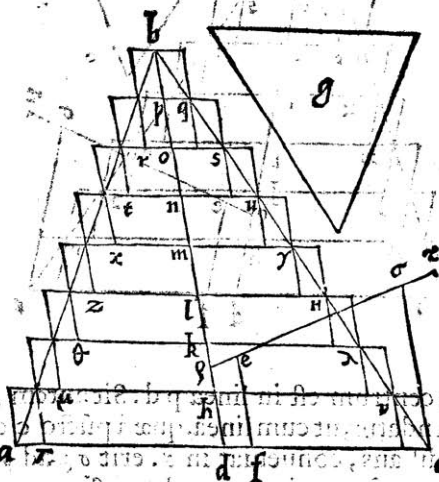

e ; per q ; e ducatur $e f$ axi æquidistans: & quam propor-
 tionem habet $c d$ ad $d f$, habeat conus, uel conii portio ad
 solidum g ; inscribatur ergo in cono, uel conii portione soli-
 dum g .

diuidendo figura solida in scripta ad dictam excessus partem, ut τ e ad e ρ . & quoniam à cono, seu conici portione, cuius grauitatis centrum est e, aufertur figura in scripta, cuius centrum ρ : residuæ magnitudinis compositæ ex parte excessus, quæ intra conici, uel conici portionis superficiem continetur, centrum grauitatis erit in linea ρ e protracta, atque in puncto τ . quod est absurdum. constat ergo centrū grauitatis conici, uel conici portionis, esse in axe b d: quod de monstrandum proposuimus.

THEOREMA XI. PROPOSITIO XV.

Cuiuslibet portionis sphaeræ uel sphaeroidis, quæ dimidia maior non sit: itemq; cuiuslibet portionis conoidis, uel abscissæ plano ad axem recto, uel non recto, centrum grauitatis in axe consistit.

Demonstratio similis erit ei, quam supra in cono, uel conici portione attulimus, ne toties eadem frustra iterentur.

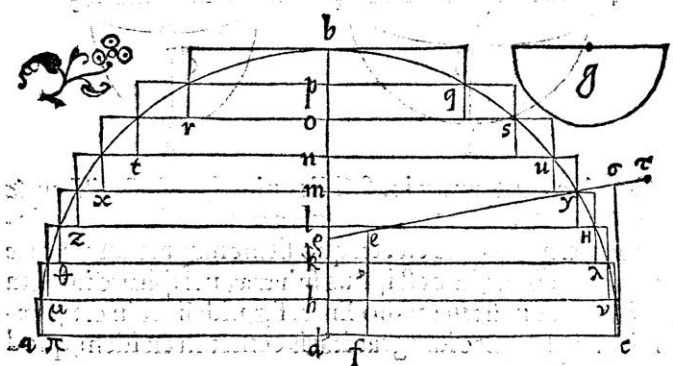

THEOREMA XII. PROPOSITIO XVI.

In sphaera, & sphaeroide idem est grauitatis, & figurae centrum.

Secetur sphaera, uel sphaeroides plano per axem ducto, quod sectionem faciat circulum, uel ellipsim $abcd$, cuius diameter, & sphaerae, uel sphaeroidis axis db ; & centrum e . Dico e grauitatis etiam centrum esse. secetur enim altero plano per e , ad planum secans recto, cuius sectio fit circulus circa diametrum ac centrum a & c , a & c diuisi in portiones sphaerae, uel sphaeroidis. & quoniam portio a d c grauitatis centrum est, in linea d , & centrum portio a b c in ipsa b e ; totius sphaerae, uel sphaeroidis grauitatis centrum in axe db consistet. Quod si portio a d c centrum grauitatis ponatur esse f , & fiat ipsius e aequalis eg . patet g por-

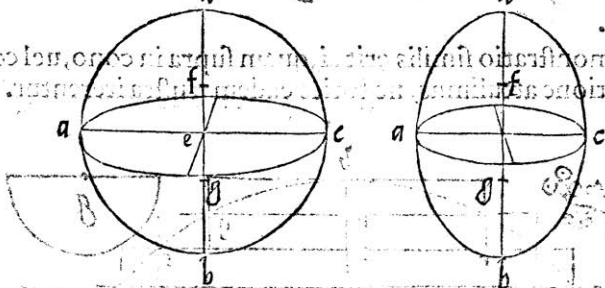

per. p. positionem

4 Arc. -
medis

tionis a b c centrum erit. solidis enim figuris similibus & aequalibus inter se aptatis, & centra grauitatis ipsarum inter se aptentur necesse est. ex quo fit, ut magnitudinis, quae ex utrisque constat, hoc est ipsius sphaerae, uel sphaeroidis grauitatis centrum sit in medio linea f g , uidelicet in e . Sphaera igitur, uel sphaeroidis grauitatis centrum est idem, quod centrum figurae.

Ex

Ex demonstratis perspicue apparet, portioni sphaerae uel sphaeroidis, quae dimidia maior est, centrum grauitatis in axe consistere.

Data enim qualibet maiori portioe, quoniam totius sphaerae, uel sphaeroidis grauitatis centrum est in axe; est autem & in axe centrum portio- nis minoris: reliquae portio- nis uidelicet maioris centrum in axe neces- sario consistet.

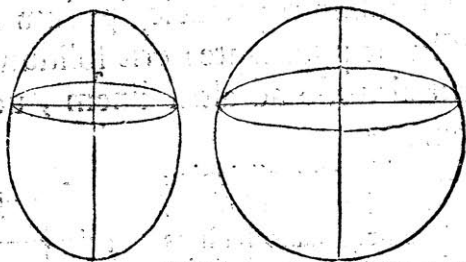

THEOREMA XIII. PROPOSITIO XVII.

Cuiuslibet pyramidis trian- gularem basim habetis gra- uitatis centrum est in pun- cto, in quo ipsius axes con- ueniunt.

Sit pyramis, cuius basis trian- gulum abc , axis de : sitq; trian- guli bdc grauitatis centrum f : & iungatur a f . erit & a f axis eius- dem pyramidis ex tertia diffini- tione huius. Itaque quoniam centrum grauitatis est in axe de ; est autem & in axe a f ; quod proxime demonstraui

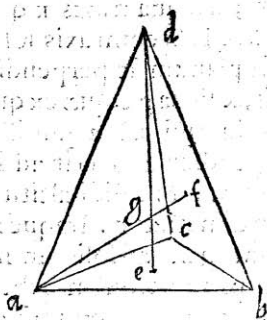

mus: erit utique gravitatis centrum pyramidis punctum
 g: in quo scilicet ipsi axes conueniunt.

THEOREMA XIII. PROPOSITIO XVIII

SI solidum parallelepipedum secetur plano
 basibus æquidistante; erit solidum ad solidum,
 sicut altitudo ad altitudinem, uel sicut axis ad
 axem.

Sit solidum parallelepe-
 dum a b c d e f g h, cuius axis
 k l: seceturq; plano basibus
 æquidistante; quod faciat
 sectionem m n o p; & axi in
 puncto q occurrat. Dico
 solidum g m ad solidum m c
 eam proportionem habere,
 quam altitudo solidi g m ha-
 bet ad solidi m c altitudi-
 nem; uel quam axis k q ad
 axem q l. Si enim axis K l ad
 basis planum sit perpendicu-
 laris, & linea g c, quæ ex quin-
 ta huius ipsi k l æquidistat,
 perpendicularis erit ad idẽ
 planum, & solidi altitudi-
 nem dimetiatur. Itaque so-
 lidum g m ad solidum m c
 eam proportionem habet,
 quam parallelogrammũ g r
 ad parallelogrammum n c,
 hoc est quam linea g o, quæ

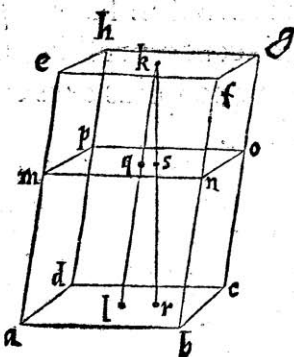
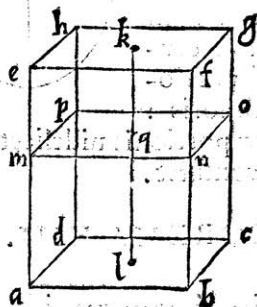

2 r. undeci
 iii.

i. sexti,

est

est solidi $g m$ altitudo ad o e altitudinem solidi $m c$, uel quā axis $k q$ ad $q l$ axem. Si uero axis $k l$ non sit perpendicularis ad planum basis; ducatur a puncto k ad idem planum perpendicularis $k r$, occurrēs plano $m n o p$ in s . similiter demonstrabimus solidum $g m$ ad solidū $m c$ ita esse, ut axis $k q$ ad axem $q l$. Sed ut $K q$ ad $q l$, ita $k s$ altitudo ad altitudinem $s r$; nam lineæ $K l$, $K r$ à planis æquidistantibus in eadem proportionem secantur. ergo solidum $g m$ ad solidum $m c$ eandē proportionem habet, quam altitudo ad altitudinē, uel quam axis ad axem. quod demonstrare oportebat.

17. undecimi

THEOREMA XV. PROPOSITIO XIX.

Solida paralelepipeda in eadem basi; uel in æqualibus basibus constituta eam inter se proportionem habent, quam altitudines: & si axes ipsorum cum basibus æquales angulos contineant, eam quoque, quam axes proportionem habebūt.

Sint solida paralelepipeda in eadē basi cōstituta $a b c d$, $a b e f$: & sit solidi $a b c d$ altitudo minor: producatu autem planum $c d$ adeo, ut solidum $a b e f$ secet; cuius sectio sit $g h$. erūt soli

da $a b c d$, $a b g h$ in eadem basi, & æquali altitudine inter se æqualia. Quoniā igitur solidum $a b e f$ secatur plano basibus æquidistāte, erit solidum $g h e f$ ad ipsum $a b g h$

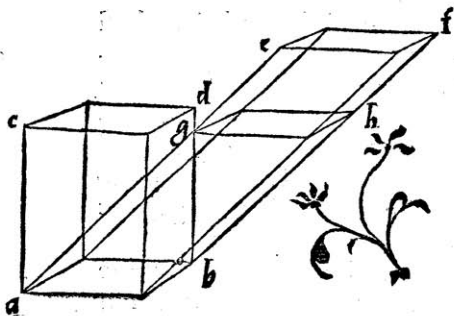

29. undecimi

18. huius

7. quinti. ut altitudo ad altitudinem : & componendo conuertendo que solidum a b g h, hoc est solidum a b c d ipsi æquale, ad solidum a b e f, ut altitudo solidi a b c d ad solidi a b e f altitudinem.

31. unde cimi Sint solida parallelepipeda a b, c d in æqualibus basibus constituta: sitq; b e altitudo solidi a b : & solidi c d altitudo: d f; quæ quidem maior sit, quàm b e. Dico solidum a b ad solidum c d eandem habere proportionem, quam b e ad d f. abscindatur enim à linea d f æqualis ipsi b e, quæ sit g f: & per g ducatur planum secans solidum c d; quod basi- bus æquidistet, faciatq; sectione h k. erunt solida a b, c k æque

alta inter se æqualia cū æquales bases habeant.

18. huius Sed solidū h d ad solidum c k est, ut altitudo d g ad g f altitudinē; se-

7. quinti. catur enim solidum c d plano basi bus æquidistante: & rursus cōponendo, conuertendoq; solidū c k ad solidum c d, ut g f ad f d. ergo solidum a b, quod est æquale ipsi c k ad solidum c d eam proportio- nem habet, quam altitudo g f, hoc est b e ad d f altitudinem.

Sint deinde solida parallelepipeda a b, a c in eadem basi; quorum axes d e, e cum ipsa æquales angu-

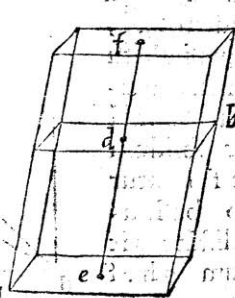
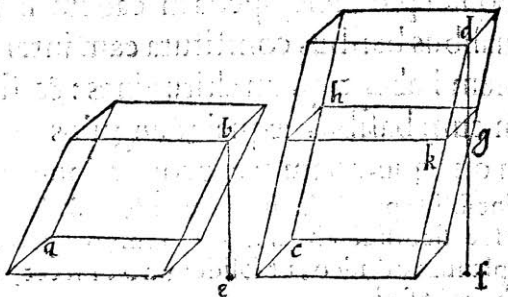

los contineant. Dico solidum a b ad solidum a c eadem ha-
 bere proportionem, quam axis d e ad axem e f. Si enim
 axes in eadem recta linea fuerint constituti, hæc duo soli-
 da, in unum, atque idem solidum conuenient. quare ex
 iis, quæ proxime tradita sunt, habebit solidum a b ad so-
 lidum a c eandem proportionem, quam axis d e ad e f
 axem. Si uero axes non sint in eadem recta linea, demittan-
 tur a punctis d, f perpendiculares ad basis planum, d g, f h:
 & iungantur e g, e h. Quoniam igitur axes cum basibus
 æquales angulos continent, erit d e g angulus æqualis an-
 gulo f e h: & sunt

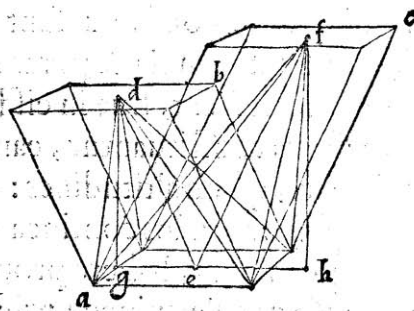

anguli ad g h re-
 ctæ, quare & re-
 liquus e d g æqua-
 lis erit reliquo
 e f h: & triangu-
 lum d e g triangu-
 lo f e h simile, er-
 go g d ad d e est,
 ut h f ad f e: & per
 mutando g d ad
 h f, ut d e ad e f.
 Sed solidum a b
 ad solidum a c

eandem propor-
 tionem habet,
 quam d g altitu-
 do ad altitudinē
 f. h. ergo & ean-
 de habebit, quæ
 axis d e ad axem
 e f.

Postremo sint
 solida parallelepi-
 peda a b, c d in

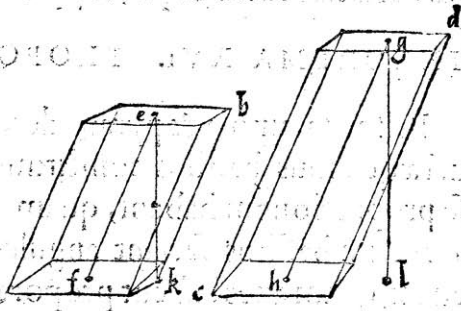

FED. COMMANDINI

æqualibus basibus, quorum axes cum basibus æquales angulos faciant. Dico solidum ab ad solidum cd ita esse, ut axis ef ad axem gh : nam si axes ad planum basis recti sint, illud perspicue constat: quoniam eadem linea, & axem & solidi altitudinem determinabit. Si uero sint inclinati, à punctis e g ad subiectum planum perpendiculares ducantur ek , gl : & iungantur fk , hl . rursus quoniam axes cum basibus æquales faciunt angulos, eodem modo demonstrabitur, triangulum efk triangulo ghl simile esse: & ek ad gl , ut ef ad gh . Solidum autem ab ad solidum cd est, ut eK ad gl . ergo & ut axis ef ad axem gh . quæ omnia demonstrare oportebat.

Ex iis quæ demonstrata sunt, facile constare potest, prismata omnia & pyramides, quæ triangulares bases habent, siue in eisdem, siue in æqualibus basibus constituentur, eandem proportionem habere, quam altitudines: & si axes cum basibus æquales angulos contineant, similiter eandem, quam axes, habere proportionem: sunt enim solida parallelepipeda prismatum triangulares bases habentiū dupla; & pyramidum sextupla.

15. quinti

28. undecimi.
7. duodecimi.

THEOREMA XVI. PROPOSITIO XX.

Prismata omnia & pyramides, quæ in eisdem, uel æqualibus basibus constituuntur, eam inter se proportionem habent, quam altitudines: & si axes cum basibus faciant angulos æquales, eam etiam, quam axes habent proportionem.

Sint

— Sint duo prismata $a e$, $a f$, quorum eadem basis quadrilatera $a b c d$: sitq; prismatis $a e$ altitudo $e g$; & prismatis $a f$ altitudo $f h$. Dico prismata $a e$ ad prismata $a f$ eam habere proportionem, quam $e g$ ad $f h$. iungatur enim $a c$: & in unoquoque prismate duo prismata intelligantur, quorum bases sint triangula $a b c$, $a c d$. habe-

bunt duo prismate in eadem basi $a b c$ constituta, proportionem eandem, quam ipsorum altitudines $e g$, $f h$, ex iam demonstratis. & similiter alia duo, quæ sunt in basi a

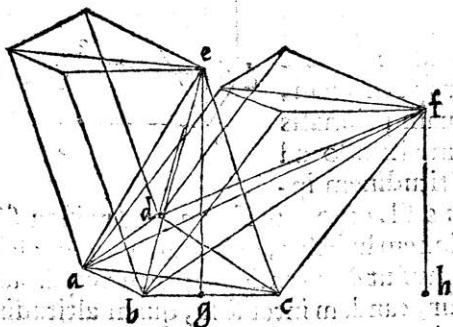

$c d$. quare totum prisma $a e$ ad prisma $a f$ eandem proportionem habebit, quam altitudo $e g$ ad $f h$ altitudinem. Quòd cum prismata sint pyramidum tripla, & ipsæ pyramides, quarum eadem est basis quadrilatera, & altitudo prismatum altitudini æqualis, eam inter se proportionem habebunt, quam altitudines.

12. quinti

Si uero prismata bases æquales habeant, nō eandem, sint duo eiusmodi prismata $a e$, $f l$: & sit basis prismatis $a e$ quadrilaterum $a b c d$; & prismatis $f l$ quadrilaterum $f g h k$. Dico prisma $a e$ ad prisma $f l$ ita esse, ut altitudo illius ad huius altitudinem. nam si altitudo sit eadem, intelligatur duæ pyramides $a b c d e$, $f g h k l$. quæ inter se æquales erunt, cum æquales bases, & altitudinem eandem habeant. quare & prismata $a e$, $f l$, quæ sunt harum pyramidum tripla, æqualia sint necesse est. ex quibus perspicue constat propositum. Si uero altitudo prismatis $f l$ sit maior, à prismate $f l$ abscindatur prisma $f m$, quod æque altum sit, atq; ipsum $a e$.

6. duodecimi
15. quinti

erunt eadem ra-
tione prismata a
e, f m inter se æ-
qualia. quare si-
militer demon-
strabitur prisma
f m ad prisma f l
eamdem habere
proportionem,
quam prismatis
f m altitudo ad
altitudinem ip-
sius f l. ergo & prisma a e ad prisma f l eamdem propor-
tionem habebit, quam altitudo ad altitudinem. sequitur
igitur ut & pyramides, quæ in æqualibus basibus constitu-
rur, eandem inter se se, quam altitudines, proportionem
habeant.

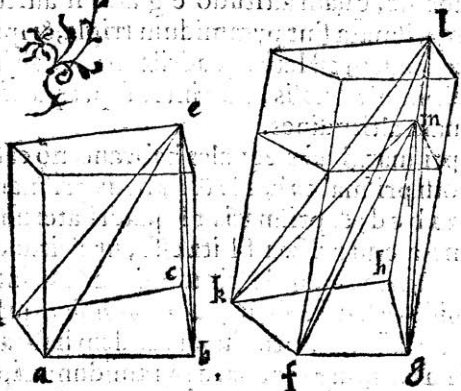
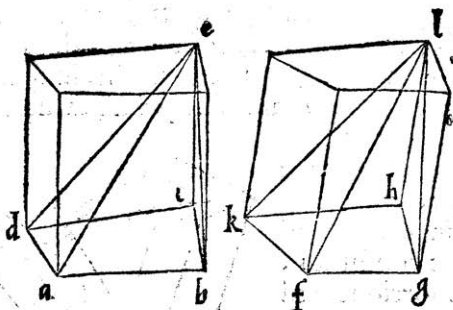

Sint deinde prismata a e, a f in eadem basi a b c d, quorū
axes cum basibus æquales angulos continent: & fit prif-
matis

matis a e axis gh; & prismatis a f axis l h. Dico prisma a e ad prisma a f eam proportionem habere, quam gh ad hl. ducantur à punctis g l perpendiculares ad basis planum g K, l m: & iungantur k h, h m. Itaque quoniam anguli g h k, p h m sunt æquales, similiter ut supra demōstrabimus, triangula gh K, l h m similia esse; & ut g K ad l m, ita gh ad hl. habet autem prisma a e ad prisma a f eam dem proportionem, quam altitudo g K ad altitudinem l m, sicuti demonstratum est. ergo & eandem habebit, quam gh, ad hl. pyramis igitur a b c d g ad pyramidem a b c d l eandem proportionem habebit, quam axis gh ad hl axem.

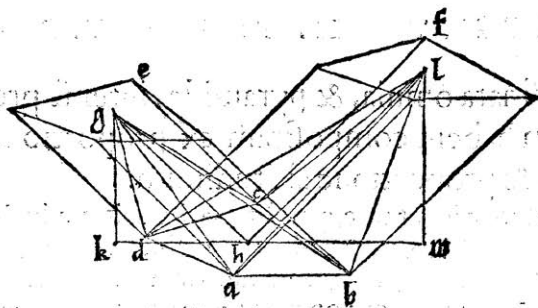
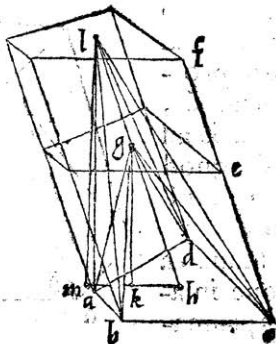

Denique sint prismata a e, k o in æqualibus basibus a b c d, k l m n constituta; quorum axes cum basibus æquales faciant angulos: sitq; prismatis a e axis f g, & altitudo f h; prismatis autem k o axis p q, & altitudo p r. Dico prisma a e ad prisma k o ita esse, ut f g ad p q. iunctis enim g h,

q r, eodem, quo supra, modo ostendemus f g ad p q, ut f h ad p r. sed prismata e ad ipsum k o est, ut f h ad p r. ergo & ut f g axis ad axem p q. ex quibus fit, ut pyramis a b c d f ad pyramidē k l m n p eandem habeat proportionē, quā axis ad axē. quod demonstrā dū fuerat.

Simili ratione. in aliis prismatibus & pyramidibus eadem demonstrabuntur.

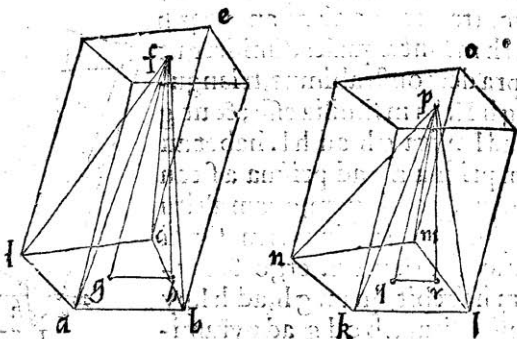

THEOREMA XVII. PROPOSITIO XXI.

Prismata omnia, & pyramides inter se proportionem habent compositam ex proportione basium, & proportione altitudinum.

Sint duo prismata a e, g m: sit q; prismatis a e basis quadrilaterum a b c d, & altitudo e f: prismatis uero g m basis quadrilaterum g h k l, & altitudo m n. Dico prismata a e ad prismata g m proportionem habere compositam ex proportione basium a b c d ad basim g h k l, & ex proportione altitudinis e f, ad altitudinem m n.

Sint enim primum e f, m n æquales: & ut basis a b c d ad basim g h k l, ita fiat linea, in qua o ad lineam, in qua p: ut autem e f ad m n, ita linea p ad lineam q. erunt lineæ p q inter se æquales. Itaque prismata a e ad prismata g m eā pro

proportionem haber, quam basis $a b c d$ ad basim $g h k l$: si enim intelligantur duæ pyramides $a b c d e, g h k l m$, habebunt hæ inter se proportionem eandem, quam ipsarum bases ex sexta duodecimi elementorum. Sed ut basis $a b c d$ ad $g h k l$ basim, ita linea o ad lineam p ; hoc est ad lineam q ei æqualem. ergo prisma $a e$ ad prisma $g m$ est, ut linea o ad lineam q . proportio autem o ad q cõposita est ex proportione o ad p , & ex proportione p ad q . quare prisma $a e$ ad prisma $g m$, & idcirco pyramis $a b c d e$, ad pyramidem $g h k l m$ proportionem habet ex eisdem proportionibus compositam, uidelicet ex proportione basis $a b c d$ ad basim $g h k l$, & ex proportione altitudinis $e f$ ad $m n$ altitudinem. Quòd si lineæ $e f, m n$ inæquales ponantur, sit $e f$ minor: & ut $e f$ ad $m n$, ita fiat linea p ad lineam u : de

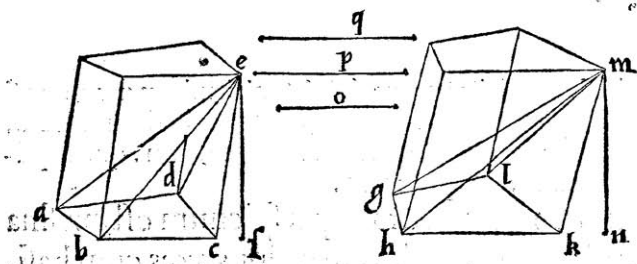

inde ab ipsa $m n$ abscindatur $r n$ æqualis $e f$: & per r ducatur planum, quod oppositis planis æquidistans faciat sectionem $s t$. erit prisma $a e$, ad prisma $g t$, ut basis $a b c d$ ad basim $g h k l$; hoc est ut o ad p : ut autem prisma $g t$ ad prisma $g m$, ita altitudo $r n$; hoc est $e f$ ad altitudinem $m n$; uidelicet linea p ad lineam u . ergo ex æquali prisma $a e$ ad prisma $g m$ est, ut linea o ad ipsam u . Sed proportio o ad u cõposita est ex proportione o ad p , quæ est basis $a b c d$ ad basim $g h k l$; & ex proportione p ad u , quæ est altitudinis $e f$ ad altitudinem $m n$. prisma igitur $a e$ ad prisma $g m$

compositam proportionem habet ex proportione basium, & proportione altitudinum. Quare & pyramis, cuius basis est quadrilaterum a b c d, & altitudo e f ad pyramidem,

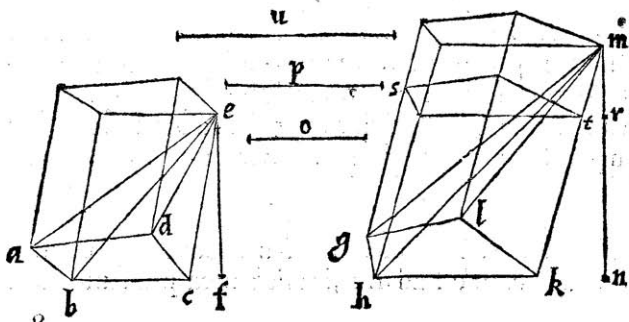

cuius basis quadrilaterum g h k l, & altitudo m n, compositam habet proportionem ex proportione basium a b c d, g h k l, & ex proportione altitudinum e f, m n. quod quidem demonstrasse oportebat.

Ex iam demonstratis perspicuum est, prisma ta omnia, & pyramides, in quibus axes cum basibus æquales angulos continent, proportionem habere compositam ex basium proportione, & proportione axium. demonstratum est enim, axes inter se eandem proportionem habere, quam ipsæ altitudines.

THEOREMA XVIII. PROPOSITIO XXII.

CVIVS LIBET pyramidis, & cuiuslibet coni,
uel

uel conī portionis axis à centro grauitatis ita diuiditur, ut pars, quæ terminatur ad uerticem reliquæ partis, quæ ad basim, sit tripla.

Sit pyramis, cuius basis triangulum abc ; axis de ; & grauitatis centrum K . Dico lineam dk ipsius Ke triplam esse. trianguli enim bdc centrum grauitatis sit punctum f ; triāguli adc centrū g ; & trianguli adb sit h : & iungantur af , bg , ch . Quoniam igitur centrū grauitatis pyramidis in axe cōsistit: suntq; de , af , bg , ch eiusdē pyramidis axes: conuenient omnes in idē punctū k , quod est grauitatis centrum.

17. huius

Itaque animo concipiamus hanc pyramidem diuisam in quatuor pyramides, quarum bases sint ipsa pyramidis triangula; & axis punctum k quæ quidem pyramides inter se æquales sunt, ut demonstrabitur.

Ducatur enī per lineas $d'c$, $d'e$ planum secās, ut sit ipsius, & basis abc cōmunis sectio recta linea cel : eiusdē uero & triāguli adb sit linea dhl . erit linea al æqualis ipsi Hb : nam centrum grauitatis trianguli consistit in linea, quæ ab angulo ad dimidiā basim perducitur, ex tertia decima Archimedis. quare triangulum acl æquale

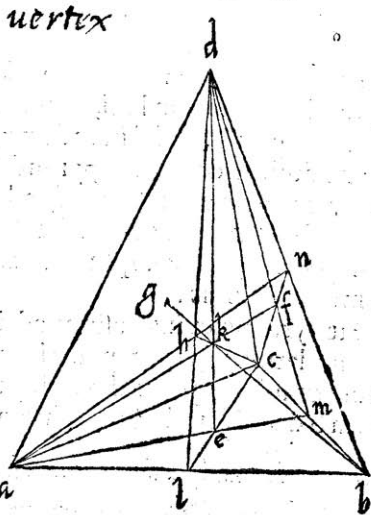

est triangulo bcl : & propterea pyramis, cuius basis triangulum acl , uertex d , est æqualis pyramidi, cuius basis bcl triangulum, & idem uertex. pyramides enim, quæ ab eodē

I. sexti.

5. duodecimi.

F E D. C O M M A N D I N I

funt uertice, eandem proportionem habent, quam ipsarum bases. eadem ratione pyramis a c l k pyramidi b c l k: & pyramis a d l k ipsi b d l k pyramidi æqualis erit. Itaque si a pyramide a c l d auferantur pyramides a c l k, a d l k: & a pyramide b c l d auferantur pyramides b c l k, d b l K: quæ relinquuntur erunt æqualia. æqualis igitur est pyramis a c d k pyramidi b c d K. Rursus si per lineas a d, d e ducatur planum quod pyramidem secet: sitq; eius & basis communis sectio a e m: similiter ostendetur pyramis a b d K æqualis pyramidi a c d k. ducto denique alio plano per lineas c a, a f: ut eius, & trianguli c d b communis sectio sit c f n, pyramis a b c k pyramidi a c d k æqualis demonstrabitur. cū ergo tres pyramides b c d k, a b d k, a b c k uni, & eidem pyramidi a c d k sint æquales, omnes inter se se æquales erunt. Sed ut pyramis a b c d ad pyramidem a b c k, ita d e axis ad axem k e, ex uigesima propositione huius: sunt enim hæc pyramides in eadem basi, & axes cum basibus æquales continent angulos, quòd in eadem recta linea constituantur quare diuidendo, ut tres pyramides a c d k, b c d K, a b d K ad pyramidem a b c K, ita d k ad K e. constat igitur lineam d K ipsius K e triplam esse. sed & a k tripla est K f: itemque b K ipsius K g: & c k ipsius k l tripla. quod eodem modo demonstrabimus.

Sit pyramis, cuius basis quadrilaterum a b c d; axis eius & diuidatur e f in g, ita ut e g ipsius g f sit tripla. Dico centrum grauitatis pyramidis esse punctum g. ducatur enim linea b d diuidens basim in duo triangula a b d, b c d: ex quibus intelligatur constitui duæ pyramides a b d e, b c d e: sitque pyramidis a b d e axis e h; & pyramidis b c d e axis e K: & iungatur h K, quæ per f transibit: est enim in ipsa h K centrum grauitatis magnitudinis compositæ ex triangulis a b d, b c d, hoc est ipsius quadrilateri. Itaque centrum grauitatis pyramidis a b d e sit punctum l: & pyramidis b c d e sit m. ducta igitur l m ipsi h m lineæ æquidistabit: nam e l ad h

h eandem habet proportionem, quam e m ad m k, uidelicet triplam. quare linea l m ipsam e f secabit in puncto g: etenim e g ad g f est, ut e l ad l h. præterea quoniam h k, l m æquidistant, erunt triangula h e f, l e g similia: itemq; inter se similia f e k, g e m: & ut e f ad e g, ita h f ad l g: & ita f k ad g m. ergo ut h f ad l g, ita f k ad g m: & permutando ut h f ad f k, ita l g ad g m. sed cum h sit centrum trianguli a b d; & k trianguli b c d punctum uero f totius quadrilateri a b c d centrum: erit ex 8. Archimedis de centro gravitatis planorum h f ad f k, ut triangulum b c d ad triangulum a b d: ut autem b c d triangulum ad triangulum a b d, ita pyramis b c d e. ad pyramidem a b d e. ergo linea l g ad g m erit, ut pyramis b c d e ad pyramidem a b d e. ex quo sequitur, ut totius pyramidis a b c d e punctum g sit gravitatis centrum. Rursus sit pyramis basim habens pentagonum a b c d e: & axem f g: diuidaturq; axis in puncto h, ita ut f h ad h g triplam habeat proportionem. Dico h gravitatis centrum esse pyramidis a b c d e f. iungatur enim e b: intelligaturq; pyramis, cuius uertex f, & basis triangulum a b e: & alia pyramis intelligatur eundem uerticem habens, & basim b c d e quadrilaterum: sit autem pyramidis a b e axis f k, & gravitatis centrum l: & pyramidis b c d e axis f m, & centrum gravitatis n: iunganturq; k m, l n; quæ per puncta g h transibunt. Rursus eodem modo, quò sup ra, demonstrabimus lineas k g m, l h n sibi ipsis æquidistare.

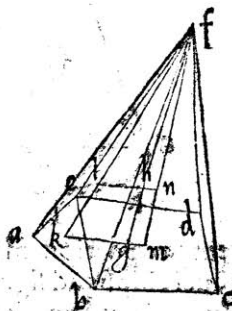
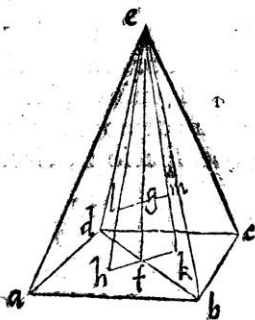

& denique punctum h pyramidis a b c d e f grauitatis esse centrum, & ita in aliis.

Sit conus, uel conij portio axem habens b d: feceturque plano per axem, quod sectionem faciat triangulum a b c: & b d axis diuidatur in e, ita ut b e ipſus e d ſit tripla. Dico punctum e conij, uel conij portionis, grauitatis eſſe centrum. Si enim fieri poteſt, ſit centrum f: & producatu r e f extra figuram in g. quam uero proportionem habet g e ad e f, habeat baſis conij, uel conij portionis, hoc eſt circulus, uel ellipſis circa diametrum a c ad aliud ſpaciũ, in quo h. Itaque in circulo, uel ellipſi plane deſcribatur rectilinea figura a k l m c n o p, ita ut quæ relinquuntur portiones ſint minores ſpacio h: & intelligatur pyramis baſim habens rectilineam figuram a k l m c n o p, & axem b d; cuius quidem grauitatis centrum erit punctum e, ut iam demonſtrauimus. Et quoniam portiones ſunt minores ſpacio h, circulus, uel ellipſis ad portiones ma-

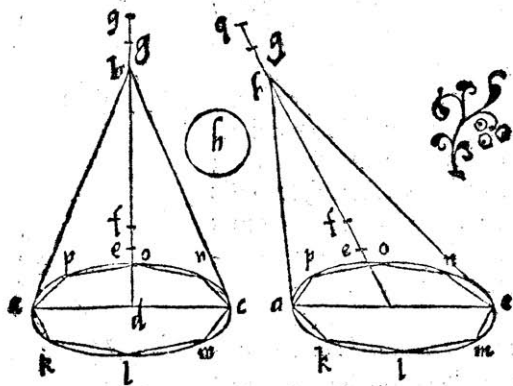

io rem proportionem habet, quam g e ad e f. ſed ut circulus, uel ellipſis ad figuram rectilineam ſibi inſcriptam, ita conus, uel conij portio ad pyramidem, quæ figuram rectilineam pro baſi habet; & altitudinem æqualem: etenim ſupra

pra demonstratum est, ita esse cylindrum, uel cylindri portionem ad prismam, cuius basis rectilinea figura, & æqualis altitudo. ergo per conuersionem rationis, ut circulus, uel ellipsis ad portiones, ita conus, uel conici portio ad portiones solidas. quare conus uel conici portio ad portiones solidas maiorem habet proportionem, quam $g e$ ad $e f$: & diuidendo, pyramis ad portiones solidas maiorem proportionem habet, quam $g f$ ad $f e$. fiat igitur $q f$ ad $f e$ ut pyramis ad dictas portiones. Itaque quoniam a cono uel conici portione, cuius grauitatis centrum est f , auferatur pyramis, cuius centrum e ; reliquæ magnitudinis, quæ ex solidis portionibus constat, centrum grauitatis erit in linea $e f$ protracta, & in puncto q . quod fieri non potest: est enim centrum grauitatis intra. Constat igitur conici, uel conici portionis grauitatis centrum esse punctum e . quæ omnia demonstrare oportebat.

8. huius

THEOREMA XIX. PROPOSITIO XXIII.

QUODLIBET frustum à pyramide, quæ triangularem basim habeat, abscissum, diuiditur in tres pyramides proportionales, in ea proportione, quæ est lateris maioris basis ad latus minoris ipsi respondens.

Hoc demonstrauit Leonardus Pisanus in libro, qui de praxi geometriæ inscribitur. Sed quoniam is adhuc impressus non est, nos ipsius demonstrationem breuiter perstringemus, rem ipsam secuti, non uerba. Sit frustum pyramidis $a b c d e f$, cuius maior basis triangulum $a b c$, minor $d e f$: & iunctis $a e$, $e c$, $c d$, per lineas $a e$, $e c$ ducatur planum secans frustum: itemque per lineas $e c$, $c d$; & per $c d$, $d a$ alia plana ducantur, quæ diuident frustum in tres pyramides $a b c e$, $a d c e$, $d e f c$.

FED. COMMANDINI

Dico eas proportionales esse in preportione, quæ est lateris ab ad latus $d e$, ita ut earum maior sit $ab c e$, media $a d c e$, & minor $d e f c$. Quoniam enim lineæ $d e$, ab æquidistant; & inter ipsas sunt triangula $a b e$, $a d e$;

1. sexti.

erit triangulum $a b e$ ad triangulum $a d e$, ut linea ab ad lineam $d e$. ut autem triangulum $a b e$ ad triangulum $a d e$, ita pyramis $a b e c$ ad pyramidem $a d e c$: habent enim altitudinem eandem, quæ est à puncto c ad planum, in quo quadrilaterum $a b e d$.

5. duodecimi.

11. quinti.

ergo ut ab ad $d e$, ita pyramis $a b e c$ ad pyramidem $a d e c$. Rursus quoniam æquidistantes sunt $a c$, $d f$; erit eadem ratione pyramis $a d c e$ ad pyramidem $c d f e$, ut $a c$ ad $d f$. Sed ut $a c$ ad $d f$, ita ab ad $d e$, quoniam triangula $a b c$, $d e f$ similia sunt, ex nona huius. quare ut pyramis $a b e c$ ad pyramidem $a d c e$, ita pyramis $a d c e$ ad ipsam $d e f c$. frustum igitur $a b c d e f$ diuiditur in tres pyramides proportionales in ea proportione, quæ est lateris ab ad latus $d e$, & earum maior est $ab c e$, media $a d c e$, & minor $d e f c$. quod demonstrare oportebat.

4. sexti.

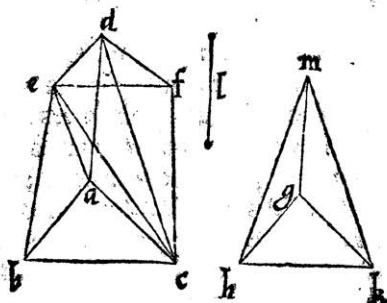

PROBLEMA V. PROPOSITIO XXIII.

QVODLIBET frustum pyramidis, uel conii, uel conii portionis, plano basi æquidistanti ita secare, ut sectio sit proportionalis inter maiorem, & minorem basim.

Sit

SIT frustum pyramidis a e, cuius maior basis triangulum a b c, minor d e f: & oporteat ipsum plano, quod basi æquidistet, ita secare, ut sectio sit proportionalis inter tria- gula a b c, d e f. Inueniatur inter lineas a b, d e media pro- portionalis, quæ sit b g: & à puncto g erigatur g h æquidi- stans b e, secansq; a d in h: deinde per h ducatur planum basibus æquidistans, cuius sectio sit triangulum h k l. Dico triangulum h k l proportionale esse inter triangula a b c, d e f, hoc est triangulum a b c ad triangulum h k l eandem habere proportionem, quam triangulum h k l ad ipsum d e f. Quonia enim lineæ a b, h k æquidistantium pla- norum sectiones inter se æquidi- stant: atque æquidistant b k, g h: lineæ h k ipsi g b est æqualis: & pro- pterea proportionalis inter a b, d e. quare ut a b ad h k, ita est h k ad d e. fiat ut h k ad d e, ita d e ad aliam lineam, in qua sit m. erit ex æquali ut a b ad d e, ita h k ad m. Et quoniam triangula a b c, h k l, d e f similia sunt; triangulū a b c ad triangulum h k l est, ut li- nea a b ad lineam d e: triangulū autem h k l ad ipsum d e f est, ut h k ad m. ergo triangulum a b c ad triangulum h k l eandem proportionem habet, quam triangulum h k l ad ipsum d e f. Eodem modo in aliis frustis pyramidis idem demonstrabitur.

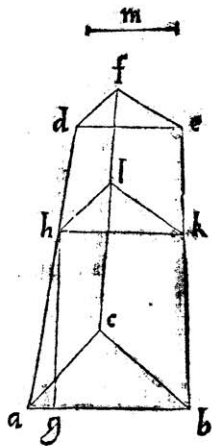

16. unde cimi

34. primi

9. huius corol.
20. sexti

11. quinti

Sit frustum conii, uel conii portionis a d: & fecetur plano per axem, cuius sectio sit a b c d; ita ut maior ipsius basis sit circulus, uel ellipsis circa diametrum a b; minor circa c d. Rursus inter lineas a b, c d inueniatur proportionalis b e: & ab e ducta e f æquidistante b d, quæ lineam c a in f secet,

per f planum basis æquidistans ducatur, ut sit sectio circulus, uel ellipsis circa diametrum $f g$. Dico sectionem $a b$ ad sectionem $f g$ eandem proportionem habere, quam $f g$ ad ipsam $c d$. Simili enim ratione, qua supra, demonstrabitur quadratum $a b$ ad quadratum $f g$ ita esse, ut quadratum $f g$ ad $c d$ quadratum. Sed circuli inter se eandem proportionem habent, quam diametrorum quadrata. ellipses autem circa $a b, f g, c d$, quæ similes sunt, ut ostendimus in commentariis in principium libri Archimedis de conoidibus, & spheroidibus, eam habent proportionem, quam quadrata diametrorum, quæ eiusdem rationis sunt, ex corollario septimæ propositionis eiusdem libri. ellipses enim nunc appello ipsa spacia ellipsis contenta. ergo circulus, uel ellipsis $a b$ ad circulum, uel ellipsim $f g$ eam proportionem habet, quam circulus, uel ellipsis $f g$ ad circulum uel ellipsim $c d$. quod quidem faciendum proposuimus.

2. duode
cimi

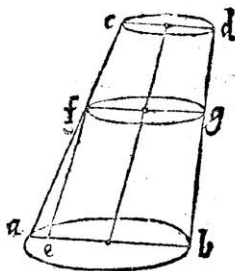

THEOREMA XX. PROPOSITIO XXV.

QVODLIBET frustum pyramidis, uel conii, uel conii portionis ad pyramidem, uel conum, uel conii portionem, cuius basis eadem est, & æqualis altitudo, eandem proportionem habet, quam utræque bases, maior, & minor simul sumptæ vnâ cum ea, quæ inter ipsas sit proportionalis, ad basim maiorem.

SIT frustū pyramidis, uel conī, uel conī portionis a d, cuius maior basis a b, minor c d. & secetur altero plano basi æquidistante, ita ut sectio e f sit proportionalis inter bases a b, c d. constituatur autē pyramis, uel conus, uel conī portio a g b, cuius basis sit eadem, quæ basis maior frusti, & altitudo æqualis. Di-

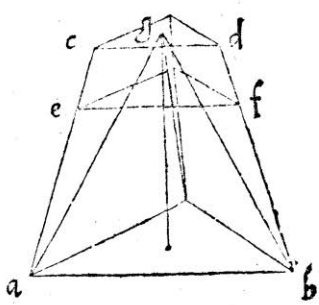

co frustum a d ad pyramidem, uel conum, uel conī portionem a g b eandem proportionē habere, quā utræque bases, a b, c d unā cum e f ad basim a b. est enim frustum a d æquale pyramidi, uel cono, uel conī portio, cuius basis ex tribus basibus a b, e f, c d constat; & altitudo ipsius

altitudini est æqualis: quod mox ostendemus. Sed pyrami

des, conī, uel conī portioēs, quæ sunt æquali altitudine, eadem inter se, quam bases, proportionem habent, sicuti demonstratum est, partim ab Euclide in duodecimo libro elementorum, partim à nobis in cōmentariis in undecimam propositionē Archimedis de conoidibus, & spheroidibus. quare pyramis, uel conus, uel conī portio, cuius basis est tribus illis basibus æqualis ad a g b eam habet proportionem, quam

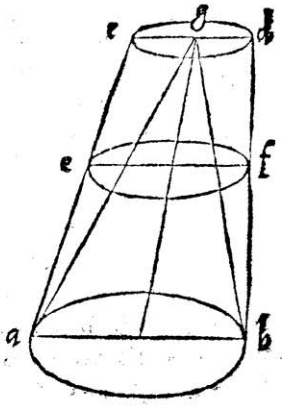

6. 11. duō
decimā

bases a b, e f, c d ad a b basim. Frustum igitur a d ad a g b

F E D. C O M M A N D I N I

pyramidem, uel conum, uel conij portionem eandem proportionem habet, quam bases ab, cd unà cum $e f$ ad basim $a b$. quod demonstrare uolebamus.

Frustum uero $a d$ æquale esse pyramidi, uel cono, uel conij portioni, cuius basis constat ex basibus $a b, cd, ef$, & altitudo frusti altitudini e^n æqualis, hoc modo ostendemus.

Sit frustum pyramidis $abcd ef$, cuius maior basis triangulum abc ; minor def : & secetur plano basibus æquidistante, quod sectionem faciat triangulum ghk inter triangula abc, def proportionale. Iam ex iis, quæ demonstrata sunt in 23. huius, patet frustum $abcd ef$ diuidi in tres pyramides proportionales; & earum maiorem esse pyramidem $abcd$ minorem uero $defb$. ergo pyramis à triangulo ghk constituta, quæ altitudinem habeat frusti altitudini æqualem, proportionalis est inter pyramides $abcd, defb$: & idcirco frustum $abcd ef$ tribus dictis pyramidibus æquale erit. Itaque si intelligatur alia pyramis æque alta, quæ basim habeat ex tribus basibus abc, def, ghk constantem; perspicuum est ipsam eisdem pyramidibus, & propterea ipsi frusto æqualem esse.

Rursus sit frustum pyramidis $a g$, cuius maior basis quadrilaterum $abcd$, minor $efgh$: & secetur plano basibus æquidistante, ita ut fiat sectio quadrilaterum $klmn$, quod sit proportionale inter quadrilatera $abcd, efgh$. Dico pyramidem, cuius basis sit æqualis tribus quadrilateris $abcd, klmn, efgh$, & altitudo æqualis altitudini frusti, ipsi frusto ag æqualem esse. Ducatur enim planum per lineas fb, hc , quod

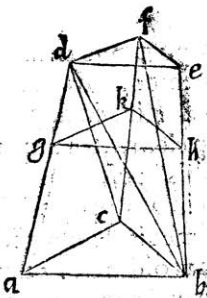

quod dividat frustum, in duo frustra triangulares bases habentia, videlicet in frustum a b d e f h, & in frustum b c d f g h. erit triangulum k l n proportionale inter triangula a b d, e f h: & triangulum l m n proportionale inter b c d, f g h. sed pyramis æque alta, cuius basis constat ex tribus triangulis a b d, k l n, e f h, demonstrata esse frusto a b d e f h æqualis: & similiter pyramis, cuius basis constat ex triangulis b c d, l m n, f g h æqualis frusto b c d f g h: componuntur autem tria quadrilatera a b c d, k l m n, e f g h e sex triangulis iam dictis. pyramis igitur basim habens æqualem tribus quadrilateris, & altitudinem eandem ipsi frusto a g est æqualis. Eodem modo illud demonstrabitur in aliis eiusmodi frustis.

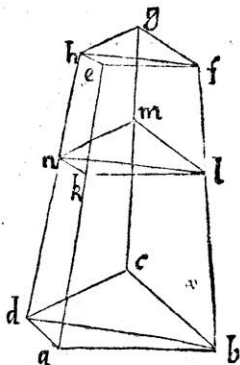

Sit frustum conii, uel conii portionis a d; cuius maior basis circulus, uel ellipsis circa diametrum a b; minor circa c d: & secetur plano, quod basibus æquidistet, faciatq; sectionem circulum, uel ellipsim circa diametrum e f, ita ut inter circulos, uel ellipses a b, c d sit proportionalis. Dico conum, uel conii portionem, cuius basis est æqualis tribus circulis, uel tribus ellipsis a b, e f, c d; & altitudo eadem, quæ frusti a d, ipsi frusto æqualem esse. producatu enim frusti superficies quousque coeat in unum punctum, quod sit g: & conii, uel conii portionis a g b axis sit g h, occurrens planis a b, e f, c d in punctis h k l: circa circulum uero describatur quadratum m n o p, & circa ellipsim rectangulū m n o p, quod ex ipsius diametris constat: iunctisq; g m, g n, g o, g p, ex eodem uertice intelligatur pyramis basim habens dictum quadratum, uel rectangulum: & plana in quibus sunt circuli, uel ellipses e f, c d usque ad eius latera

FED. COMMANDINI

9. huius

2. duode-
cimi.

7. de co-
noidibus
& sphæ-
roidibus

producantur. Quoniam igitur pyramis secatur planis basi æquidistantibus, sectiones similes erunt: atque erunt quadrata, uel rectangula circa circulos, uel ellipses descripta, quemadmodum & in ipsa basi. Sed cum circuli inter se eā proportionem habeant, quam diametrorum quadrata: itemq; ellipses eam quam rectangula ex ipsarum diametris constantia: & sit circulus, uel ellipsis circa diametrum c .

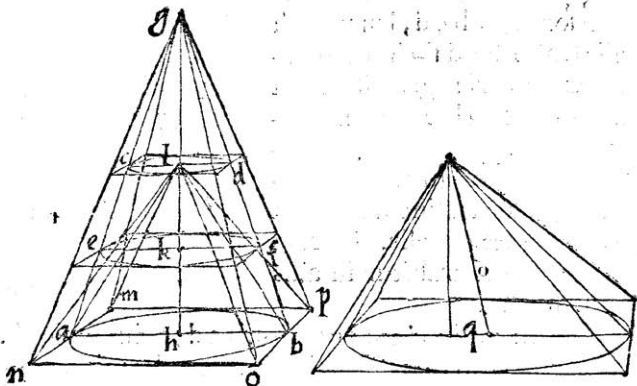

proportionalis inter circulos, uel ellipses a, b, c, d ; erit rectangulum e, f etiam inter rectangula a, b, c, d proportionale: per rectangulum enim nunc breuitatis causa etiā ipsum quadratum intelligemus. quare ex iis, quæ proxime dicta sunt, pyramis basim habens æqualem dictis rectangulis, & altitudinem eandem, quam frustum a, d , ipsi frusto à pyramide abscisso æqualis probabitur. ut autem rectangulum c, d ad rectangulū e, f , ita circulus, uel ellipsis c, d ad e, f circulum, uel ellipsim: componendoq; ut rectangula c, d , & e, f , ad e, f rectangulum, ita circuli, uel ellipses e, d , & e, f , ad e, f : & ut rectangulum e, f ad rectangulum a, b , ita circulus, uel ellipsis e, f ad a, b circulum, uel ellipsim. ergo ex æquali, & componendo, ut rectangula c, d, e, f , a b ad ipsum a, b , ita circuli,

cūli, uel ellipses $c d, e f$ a b ad circulum, uel ellipsim a b. In-
 telligatur pyramis q̄ basim habens æqualem tribus rectan-
 gulis a b, e f, c d; & altitudinem eadem; quam frustum a d.
 intelligatur etiam conus, uel conī portio q̄, eadem altitudi-
 ne. cuius basis sit tribus circulis, uel tribus ellipsis a b,
 e f, c d æqualis. postremo intelligatur pyramis a l b, cuius
 bas̄ sit rectangulum m n o p, & altitudo eadem, quæ fru-
 sti: iten̄ 7; intelligatur conus, uel conī portio a l b, cuius
 basis circ. lus, uel ellipsis circa diametrum a b, & eadem al-
 titudo. ut igitur rectangula a b, e f, c d ad rectangulum a b,
 ita pyramis q̄ ad pyramidem a l b; & ut circuli, uel ellip-
 ses a b, e f, c d ad a b circulum, uel ellipsim, ita conus, uel conī
 portio q̄ ad conum, uel conī portionem a l b. conus
 igitur, uel conī portio q̄ ad conum, uel conī portionem
 a l b est, ut pyramis q̄ ad pyramidem a l b. sed pyramis
 a l b ad pyramidem a g b est, ut altitudo ad altitudinem, ex
 20. huius: & ita est conus, uel conī portio a l b ad conum,
 uel conī portionem a g b ex 14. duodecimi elementorum,
 & ex iis, quæ nos demonstrauimus in commentariis in un-
 decimam de conoidibus, & spheroidibus, propositione
 quarta. pyramis autem a g b ad pyramidem c g d propor-
 tionem habet compositam ex proportione basium & pro-
 portione altitudinum, ex uigesima prima huius: & simili-
 ter conus, uel conī portio a g b ad conum, uel conī portio-
 nem c g d proportionem habet compositam ex eisdem pro-
 portionibus, per ea, quæ in dictis commentariis demon-
 strauimus, propositione quinta, & sexta: altitudo enim in
 utrisque eadem est, & bases inter se eandem habent pro-
 portionem. ergo ut pyramis a g b ad pyramidem c g d, ita
 est conus, uel conī portio a g b ad a g d conum, uel conī
 portionem: & per conuersionem rationis, ut pyramis a g b
 ad frustum a pyramide abscissum, ita conus uel conī portio
 a g b ad frustum a d. ex æquali igitur, ut pyramis q̄ ad fru-
 stum a pyramide abscissum, ita conus uel conī portio q̄ ad

6. 11. duo
decimi

frustum a d. Sed pyramis q æqualis est frusto à pyramide
 abscisso, ut demonstrauius. ergo & conus, uel conij portio
 q, cuius basis ex tribus circulis, uel ellipsis a b, e, f, e d
 constat, & altitudo eadem, quæ frusti: ipsi frusto a d est æ
 qualis. atque illud est, quod demonstrare oportebat.

THEOREMA XXI. PROPOSITIO XXVI.

CVIVS LIBET frusti à pyramide, uel cono,
 uel conij portione abscissi, centrum grauitatis est
 in axe, ita ut eo primum in duas portiones diui
 so, portio superior, quæ minorem basim attingit
 ad portionem reliquam eam habeat proportio
 nem, quam duplum lateris, uel diametri maioris
 basis, unà cum latere, uel diametro minoris, ipsi
 respondente, habet ad duplum lateris, uel diamet
 ri minoris basis unà cū latere, uel diametro ma
 ioris: deinde à puncto diuisionis quarta parte su
 perioris portionis in ipsa sumpta: & rursus ab in
 ferioris portionis termino, qui est ad basim maio
 rem, sumpta quarta parte totius axis: centrum fit
 in linea, quæ his finibus continetur, atque in eo li
 neæ puncto, quo sic diuiditur, ut tota linea ad par
 tem propinquiorem minori basi, eadem propor
 tionem habeat, quam frustum ad pyramidē, uel
 conum, uel conij portionem, cuius basis fit ea
 dem, quæ basis maior, & altitudo frusti altitudini
 æqualis.

Sit frustum a e a pyramide, quæ triangularem basim habeat abscissum: cuius maior basis triangulum a b c, minor d e f; & axis g h. ducto autem plano per axem & per lineam d a, quod sectionem faciat d a k l quadrilaterum; puncta K l lineas b c, e f bifariam secabunt. nam cum g h sit axis, frusti: erit h centrum grauitatis trianguli a b c: & g

3. diffi. huius.

centrum uerò cuiuslibet trianguli est in recta linea, quæ ab angulo ipsius ad dimidiã basim ducitur ex decimatertia primi libri Archimedis de cẽtro grauitatis planorum. quare centrũ grauitatis, trapezii b c f e est in linea K l, quod sit m: & à puncto m ad axem ducta m n ipsi a k, uel d l æquidistante; erit axis g h diuisus in portiones g n, n h, quas diximus: eandem enim proportionem habet g n ad n h, quã l m ad m k. At l m ad m k habet eam, quã duplum lateris maioris basis b c unã cum latere minoris e f ad duplum lateris e f unã cum latere b c, ex ultima eiusdem libri Archimedis. Itaque à linea n g abscindatur, quarta

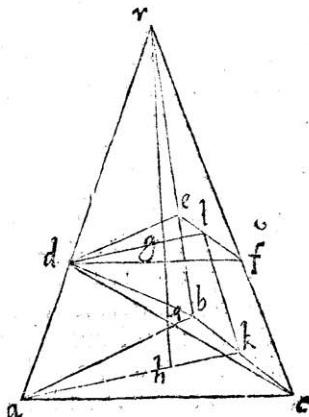

Ultima e. iusdẽ libri Archimedis.

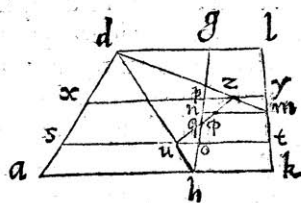

pars, quæ sit n p: & ab axe h g abscindatur itidem quarta pars h o: & quam proportionem habet frustum ad pyramidem, cuius maior basis est triangulum a b c, & altitudo ipsi æqualis; habeat o p ad p q. Dico centrum grauitatis frusti esse in linea p o, & in puncto q. namque ipsum esse in linea g h manifeste constat. protractis enim frusti pla

rauitatis magnitudinis, quæ ex utrisque pyramidibus constat; hoc est ipsius frusti. Sed frusti centrum est etiam in axe gh . ergo in puncto ϕ , in quo lineæ zu, gh conueniunt. Itaque $u\phi$ ad ϕz eam proportionem habet, quam pyramis $b c f e d$ ad pyramidem $a b c d$. & componendo uz ad $z\phi$ eam habet, quam frustum ad pyramidem $a b c d$. Vt uero uz ad $z\phi$, ita op ad $p\phi$ ob similitudinem triangulorum, $u o \phi$, $z p \phi$. quare op ad $p\phi$ est ut frustum ad pyramidem $a b c d$. sed ita erat op ad $p q$. æquales igitur sunt $p\phi, p q$: & $q\phi$ unum atque idem punctum. ex quibus sequitur lineam zu secare op in q : & propterea punctum q ipsius frusti grauitatis centrum esse.

3. primi
libri Archimedis
de cetro
grauitatis
plano
rum
7. quinti.

Sit frustum ag à pyramide, quæ quadrangularem basim habeat abscissum, cuius maior basis $a b c d$, minor $e f g h$, & axis kl . diuidatur autem primū kl , ita ut quam proportionem habet duplum lateris $a b$ unā cum latere ef ad duplum lateris $e f$ unā cum $a b$; habeat km ad ml . deinde à puncto m ad k sumatur quarta pars ipsius $m k$, quæ sit mn . & rursus ab l sumatur quarta pars totius axis lk , quæ sit lo . postremo fiat on ad np , ut frustum ag ad pyramidē, cuius basis sit eadem, quæ frusti, & altitudo æqualis. Dico punctum p frusti ag grauitatis centrum esse. ducantur enim ac, eg : & intelligantur duo frustra triangulares bases habentia, quorum alterum lf ex basibus abc, efg consistet; alterum lh ex basibus acd, egh . Sitq; frusti lf axis qr ; in quo grauitatis centrum s : frusti uero lh axis tu , & x grauitatis centrum: deinde iungantur ur, tq, xs . transibit ur per l : quoniam l est centrum grauitatis quadranguli $abcd$: & puncta ru grauitatis centra triangulorum abc, acd ; in quæ quadrangulum ipsum diuiditur. eadem quoque ratione tq per punctum k transibit. At uero proportionem, ex quibus frustorum grauitatis centra inquirimus, eadem sunt in toto frusto ag , & in frustis lf, lh . Sunt enim per octauam huius quadrilatera $abcd, e f g h$ similia:

itemq; similia triangula a b c, e f g: & a c d, e g h. idcircoq; latera sibi ipsis respondentia eandem inter se se proportionem seruant. Vt igitur duplum lateris a b unà cum latere e f ad duplum lateris e f unà cum a b, ita est duplum a d lateris unà cum latere e h ad duplum e h unà cum a d: & ita in aliis.

Rursus frustum a g ad pyramidē, cuius eadem est basis, & æqualis altitudo eandem proportionē habet, quam frustū I f ad pyramidē, quæ est eadē basi, & æquali altitudine: & similiter quam I h frustum ad pyramidē, quæ ex eadē basi, & æquali altitudine constat. nam si inter ipsas bases mediæ proportionales constituan-

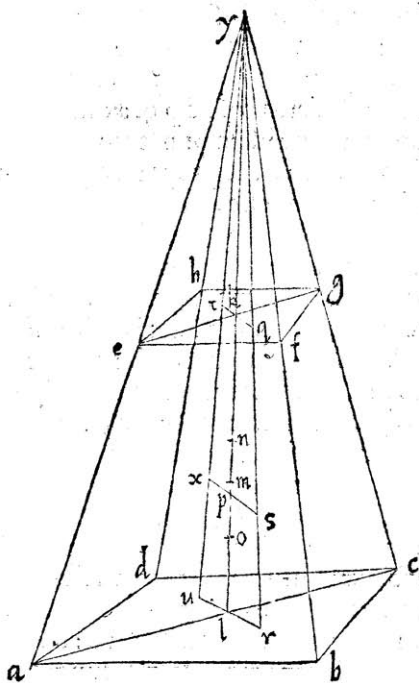

tur, tres bases simul sumptæ ad maiorem basim in omnibus eodem modo se habebunt. Vnde fit, ut axes K l, q r, t u à punctis p s x in eandem proportionem secentur. ergo lineæ x s per p transibit: & lineæ r u, s x, q t inter se æquidistantes erunt. Itaque cum frusti a g latera pròducta

2. sexti .

ducta fuerint, ita ut in unum punctum y coeant, erunt tria
 gala uyl, xyp, tyk inter se similia: & similia etiam triangu-
 la lyr, pys, kyq. quare ut in 19 huius, demonstrabitur
 xp, ad ps: itemq; tk ad kq eandem habere proportionē,
 quam ul ad lr. Sed ut ul ad li, ita est triangulum abc ad
 triangulum acd: & ut tk ad Kq, ita triangulum efg ad
 triangulum egh. Vt autem triangulum abc ad triangu-
 lum acd, ita pyramis abc y ad pyramidem acd y. & ut
 triangulum efg ad triangulum egh, ita pyramis efg y
 ad pyramidem egh y; ergo ut pyramis abc y ad pyramidē
 acd y, ita pyramis efg y ad pyramidem egh y. reliquum 19. quinti
 igitur frustū lf ad reliquum frustū lh est ut pyramis abc y
 ad pyramidem acd y, hoc est ut ul ad lr, & ut xp ad ps.
 Quod cum frustū lf centrum grauitatis sit s: & frusti lh sit
 centrum x: constat punctum p totius frusti ag grauitatis 8. Archi-
medis.
 esse centrum. Eodem modo fiet demonstratio etiam in
 aliis pyramidibus.

Sit frustum ad à cono, uel conij portione abscissum, cu-
 ius maior basis circulus, uel ellipsis circa diametrum ab;
 minor circa diametrum cd: & axis ef. diuidatur autē ef
 in g, ita ut eg ad gf eandem proportionem habeat, quam
 duplum diametri a b unà cum diametro cd ad duplum cd
 unà cum a b. Sitq; gh quarta pars lineæ ge: & sit fK item
 quarta pars totius fe axis. Rursus quam proportionem
 habet frustum ad ad conum, uel conij portione, in eadē
 basi, & æquali altitudine, habeat linea Kh ad hl. Dico pun-
 ctum l frusti ad grauitatis centrum esse. Si enim fieri po-
 test, sit m centrum: producatuq; lm extra frustum in n:
 & ut n l ad lm, ita fiat circulus, uel ellipsis circa diametrū
 ab ad aliud spacium, in quo sit o. Itaque in circulo, uel
 ellipsi circa diametrum ab rectilinea figura plane descri-
 batur, ita ut quæ relinquuntur portiones sint o spacio mi-
 nores: & intelligatur pyramis ap b, basin habens rectili-
 neam figuram in circulo, uel ellipsi ab descriptam: à qua

ad portiones solidas maiorem habet proportionē, quā
 $n l$ ad $l m$: & diuidendo frustum pyramidis ad dictas por-
 tionēs maiorem proportionem habet, quā $n m$ ad $m l$.
 fiat igitur ut frustum pyramidis ad portiones, ita $q m$ ad
 $m l$. Itaque quoniam a frusto coni, uel coni portionis a d,
 cuius grauitatis centrum est m , aufertur frustum pyrami-
 dis habens centrum l ; erit reliquæ magnitudinis, quæ ex
 portionibus solidis constat; grauitatis cētrum in linea $l m$
 producta, atque in puncto q , extra figuram posito: quod
 fieri nullo modo potest. relinquatur ergo, ut punctum l sit
 frusti a d grauitatis centrum. quæ omnia demonstranda
 proponebantur.

THEOREMA XXII. PROPOSITIO XXVII.

OMNIVM solidorum in sphaera descripto-
 rum, quæ æqualibus, & similibus basibus conti-
 nentur, centrum grauitatis est idem, quod sphæ-
 ræ centrum.

Solida eiusmodi corpora regularia appellare solent, de
 quibus agitur in tribus ultimis libris elementorum: sunt
 autem numero quinque, tetrahedrum, uel pyramis, hexa-
 hedrum, uel cubus, octahedrum, dodecahedrum, & icosa-
 hedrum.

Sit primo $a b c d$ pyramis in sphaera descripta, cuius sphæ-
 ræ centrum sit e . Dico e pyramidis $a b c d$ grauitatis esse
 centrum. Si enim iuncta $d e$ producat ad basim $a b c$ in
 f ; ex iis, quæ demonstrauit Campanus in quartodecimo li-
 bro elementorum, propositione decima quinta, & decima
 septima, erit f centrum circuli circa triangulum $a b c$ de-
 scripti: atque erit $e f$ sexta pars ipsius sphaeræ axis. quare
 ex prima huius constat trianguli $a b c$ grauitatis centrum
 esse punctum f : & idcirco lineam $d f$ esse pyramidis axem.

FED. COMMANDINI

At cum $e f$ sit sexta pars axis sphaerae, crit d et tripla $e f$. ergo punctum e est grauitatis centrum ipsius pyramidis: quod in uigesima secunda huius demonstratum fuit. Sed e est centrum sphaerae. Sequitur igitur, ut centrum grauitatis pyramidis in sphaera descripta idem sit, quod ipsius sphaerae centrum.

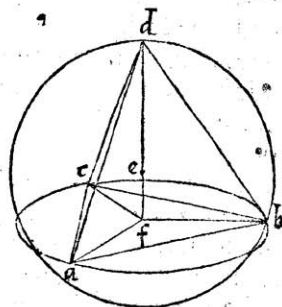

Sit cubus in sphaera descriptus $a b$, & oppositorum planorum lateribus bifariam diuisis, per puncta diuisionum plana ducantur, ut communis ipsorum sectio sit recta lineae $c d$. Itaque si ducatur $a b$, solidi scilicet diameter, lineae $a b, c d$ ex trigesima nona undecimi sese bifariam secabunt, secent autem in puncto e . erit e centrū grauitatis solidi $a b$, id quod demonstratum est in octaua huius. Sed quoniam $a b$ est sphaerae diametro aequalis, ut in decima quinta propositione tertii decimi libri elementorum ostenditur: punctum e sphaerae quoque centrum erit. Cubi igitur in sphaera descripti grauitatis centrum idem est, quod centrum ipsius sphaerae.

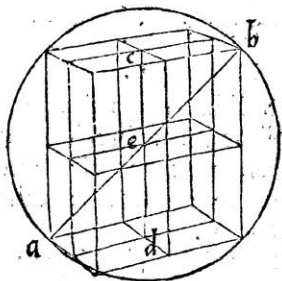

Sit octaedrum $a b c d e f$, in sphaera descriptum, cuius sphaerae centrum sit g . Dico punctum g ipsius octaedri grauitatis centrum esse. Constat enim ex iis, quae demonstrata sunt à Campano in quinto decimo libro elementorum, propositione sextadecima eiusmodi solidum diuidi in duas pyramides aequales, & similes; uidelicet in pyramidem,

dem, cuius basis est quadratum $a b c d$, & altitudo $e g$: & in pyramidem, cuius eadē basis, altitudoq; $f g$; ut sint $e g$, $g f$ semidiametri sphaeræ, & linea una. Cū igitur g sit sphaeræ centrum, erit etiam centrum circuli, qui circa quadratū $a b c d$ describitur: & propterea eiusdem quadrati gravitatis centrum: quod in prima propositione huius demonstratum est. quare pyramidis $a b c d e$ axis erit $e g$: & pyramidis $a b c d f$ axis $f g$. Itaque sit h centrum gravitatis pyramidis $a b c d e$, & pyramidis $a b c d f$ centrum sit K : perspicuum est ex uigesima secunda propositione huius, lineā $e h$ triplam esse $h g$: cōponendoq; $e g$ ipsius $g h$ quadruplam. & eadē ratione $f g$ quadruplā ipsius $g k$. quod cum $e g$, $g f$ sint æquales, & $h g$, $g k$ necessario æquales erunt: ergo ex quarta propositione primi libri Archimedis de centro gravitatis planorū, totius octahedri, quod ex dictis pyramidibus constat, centrum gravitatis erit punctum g idem, quod ipsius sphaeræ centrum.

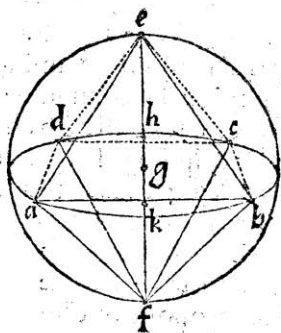

Sit icosaëdrum $a d$ descriptum in sphaera, cuius centrū sit g . Dico g ipsius icosaëdri gravitatis esse centrum. Si enim ab angulo a per g ducatur recta linea usque ad sphaeræ superficiem; constat ex sexta decima propositione libri tertii decimi elementorum, cadere eam in angulum ipsi a oppositum. cadat in d : sitq; una aliqua basis icosaëdri triangulum $a b c$: & iunctæ $b g$, $c g$ producantur, & cadant in angulos $e f$, ipsis $b c$ oppositos. Itaque per triangula $a b c$, $d e f$ ducantur plana sphaeram secantia. erunt hæ se-

grauitatis esse punctum m. patet igitur totius dodecahedri, centrum grauitatis idē esse, quod & sphaera ipsum comprehendentis centrum. quæ quidem omnia demonstrasse oportebat.

PROBLEMA VI. PROPOSITIO XXVIII.

DATA qualibet portione conoidis rectanguli, abscissa plano ad axem recto, uel non recto; fieri potest, ut portio solida inscribatur, uel circumscribatur ex cylindris, uel cylindri portionibus, æqualem habentibus altitudinem, ita ut recta linea, quæ inter centrum grauitatis portionis, & figuræ inscriptæ, uel circumscriptæ interiicitur, sit minor qualibet recta linea proposita.

Sit portio conoidis rectanguli a b c, cuius axis b d, grauitatisq; centrum e: & sit g recta linea proposita. quam uero proportionem habet linea b e ad lineam g, eandem habeat portio conoidis ad solidum h: & circumscribatur portioni figura, sicuti dictum est, ita ut portiones reliquæ sint solido h minores: cuius quidem figuræ centrum grauitatis sit punctum κ. Dico lineam k e minorem esse lineam g proposita. nisi enim sit minor, uel æqualis, uel maior erit. & quoniam figura circumscripta ad reliquas portiones maiorem proportionem habet, quàm portio conoidis ad solidum h; hoc est maiorem, quàm b e ad g: & b e ad g non maiorem habet proportionem, quàm ad k e, propterea quod k e non ponitur minor ipsa g: habebit figura circumscripta ad portiones reliquas maiorem proportionem quàm b e ad e k: & diuidendo portio conoidis ad reliquas portiones habebit maiorem, quàm b k ad K e. quare si fiat ut portio conoidis

8. quinti.

29. quinti
ex traditione
Cassiani.

noideis ad portiones reliquas, ita alia linea; quæ sit $l k$ ad $x e$; erit $l k$ maior, quam $b k$: & ideo punctum l extra portionem cadet. Quoniã igitur à figura circumscripta, cuius gravitatis centrum est k , auferitur portio conoidis, cuius centrum e , habetq; $l k$ ad $k e$ eam proportionem, quam portio conoidis ad reliquas portiones; erit punctum l extra portionem cadens, centrum magnitudinis ex reliquis portionibus compositæ. illud autem fieri nullo modo potest.quare constat lineam $k e$ ipsa g linea proposita minorem esse.

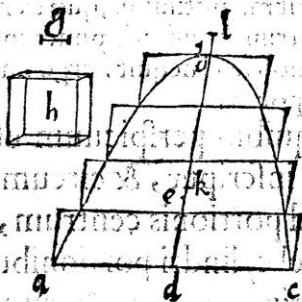

Rursus inscribatur portioni figura, uidelicet cylindrus $m n$, ut sit ipsius altitudo æqualis dimidio axis $b d$: & quam proportionem habet $b e$ ad g , habeat $m n$ cylindrus ad solidum o . inscribatur deinde eidem alia figura, ita ut portiones reliquæ sint solido o minores: & centrum gravitatis figuræ sit p . Dico lineam $p e$ ipsa g minorẽ esse. si enim non sit minor, eodem, quo supra modo demonstrabimus figuram inscriptam ad reliquas portiones maiorem proportionem habere, quàm $b e$ ad $e p$. & si fiat alia linea $l e$ ad $e p$, ut est figura inscripta ad reliquas portiones, punctum l extra por-

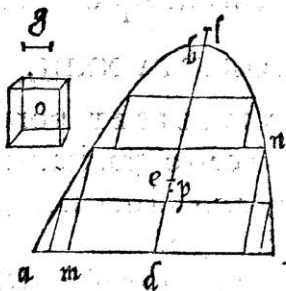

FED. COMMANDINI

tionem cadet: Itaque cum à portione conoidis, cuius gra-
uitatis centrum e auferatur in scripta figura, centrum ha-
bens p: & sit l e ad e p, ut figura in scripta ad portiones reli-
quas: erit magnitudinis, quæ ex reliquis portionibus con-
stat, centrum grauitatis punctum l, extra portionem ca-
dens. quod fieri nequit. ergo linea p e minor est ipsa g li-
nea proposita.

Ex quibus perspicuum est centrum grauitatis
figuræ in scriptæ, & circumscriptæ eo magis acce-
dere ad portionis centrum, quo pluribus cylin-
dris, uel cylindri portionibus consistet: fiatq; figu-
ra in scripta maior, & circumscripta minor. &
quanquam continenter ad portionis centrū pro-
pius admoueat. nunquam tamen ad ipsum per-
ueniet. sequeretur enim figuram in scriptam, nō
solum portioni, sed etiam circumscriptæ figuræ
æqualem esse. quod est absurdum.

THEOREMA XXIII. PROPOSITIO XXIX.

CVIVS LIBET portionis conoidis rectangu-
li axis à cētro grauitatis ita diuiditur, ut pars quæ
terminatur ad uerticem, reliquæ partis, quæ ad ba-
sim sit dupla.

SIT portio conoidis rectanguli uel abscissa plano ad
axem recto, uel non recto: & secta ipsa altero plano per axē
sit superficiēi sectio a b c rectanguli conī sectio, uel parabo-
le; plani abscindentis portionem sectio sit recta linea a c:
axis portionis, & sectionis diameter b d. Sumatur autem
in linea b d punctum e, ita ut b e sit ipsius e d dupla. Dico
e por-

neam on ita di
 uiserimus in p,
 ut quā propor-
 tionē habet cy-
 lindrus a h ad
 cylindrum κ l,
 habeat lineā op
 ad pn: centrum
 grauitatis toti-
 us figuræ circū-
 scriptæ erit pun-
 ctum p. Sed cy-
 lindri, qui sunt
 æquali altitudi-
 ne, eandem in-
 ter se se, quam
 bases propor-
 tionem habent:
 estq; ut lineā db
 ad bm, ita qua-
 dratū lineæ ad
 ad quadratū ip-
 sius Km, ex uige-
 sima primi libri
 conicorū: & ita
 quadratum ac
 ad quadratū K
 g: hoc est circu-
 lus circa dia-
 metrum ac ad cir-
 culum circa dia-
 metrum kg. du-
 pla est autem li-
 nea db lineæ

8. primi
 libri Ar-
 chimedis

77. duo-
 decimi.

15. quinti

2. duode-
 cimi.

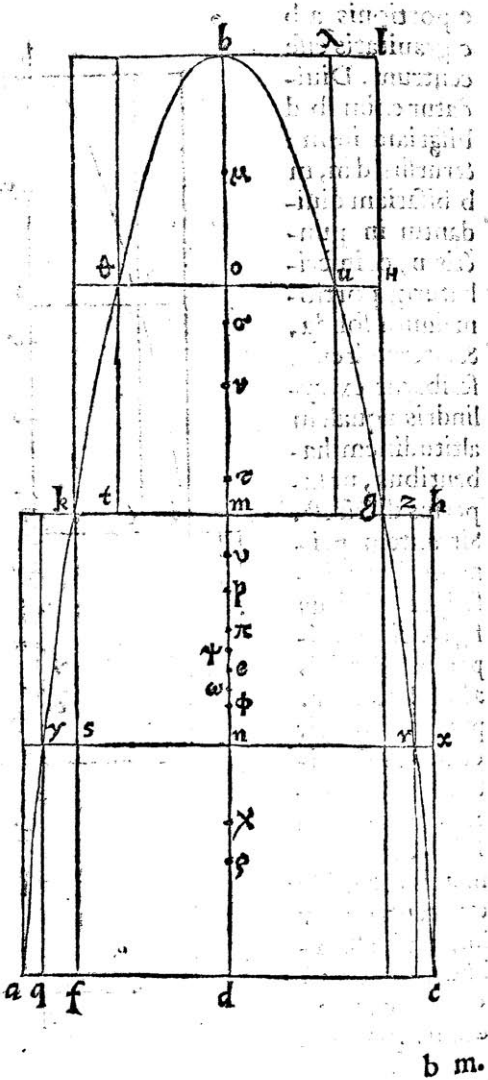

b m.

b m. ergo circulus a c circuli k g: & idcirco cylindrus
 a h cylindri k l duplus erit. quare & linea o p dupla
 ipsius p n. Deinde inscripta & circumscripta portio
 alia figura, ita ut inscripta constitutur ex tribus cili-
 ndrīs q r, s g, t u: circumscripta uero ex quatuor a x, y z,
 K v, θ λ: diuidantur b o, o m, m n, n d bifariam in punctis
 μ ν π ρ. Itaque cylindri θ λ centrum grauitatis est punctum
 μ: & cylindri k v centrum ν. ergo si linea μ ν diuidatur in σ,
 ita ut μ σ ad σ ν proportionē eā habeat, quam cylindrus K v
 ad cylindrum θ λ, uidelicet quam quadratum k m ad qua-
 dratum θ o, hoc est, quam linea m b ad b o: erit σ centrum
 magnitudinis compositæ ex cylindris k v, θ λ. & cum linea
 m b sit dupla b o, erit & μ σ ipsius σ ν dupla. præterea quo-
 niam cylindri y z centrum grauitatis est π, linea σ π ita diui-
 sa in τ, ut σ τ ad τ π eam habeat proportionem, quam cylin-
 drus y z ad duos cylindros K v, θ λ: erit τ centrum magnitu-
 dinis, quæ ex dictis tribus cylindris constat. cylindrus autē
 y z ad cylindrum θ λ est, ut linea n b ad b o, hoc est ut 3
 ad 1: & ad cylindrum k v, ut n b ad b m, uidelicet ut 3 ad 2.
 quare y z cylindrus duobus cylindris k v, θ λ æqualis erit. &
 propterea linea σ τ æqualis ipsi τ π. denique cylindri a x
 centrum grauitatis est punctum ρ. & cum τ ρ diuisa fuerit
 in eā proportionem, quam habet cylindrus a x ad tres cy-
 lindros y z, k v, θ λ: erit in eo puncto centrum grauitatis
 totius figuræ circūscriptæ. Sed cylindrus a x ad ipsum y z
 est ut linea d b ad b n: hoc est ut 4 ad 3: & duo cylindri k v
 θ λ cylindro y z sunt æquales. cylindrus igitur a x ad tres
 iam dictos cylindros est ut 2 ad 3. Sed quoniā μ σ est dua-
 rum partium, & σ ν unius, qualium μ π est sex; erit σ π par-
 tium quatuor: propterea q; τ π duarum, & ν π, hoc est π ρ
 trium. quare sequitur ut punctum π totius figuræ circum-
 scriptæ sit centrum. Itaque fiat ν ν ad σ π, ut μ σ ad σ ν. & ν ρ
 bifariam diuidatur in φ. Similiter ut in circumscripta figu-
 ra ostendetur centrum magnitudinis compositæ ex cili-

20. primi
 conicorū

dris sg , tu esse punctum v : & totius figuræ in scriptæ, quæ cōstat ex cylindris qr , fg , tu esse ϕ centrum. Sunt enim hi cylindri æquales & similes cylindris yz , K ν , θ λ , figuræ circumscriptæ. Quoniã igitur ut b e a d , ita est o p ad p n ; utraq; enim utriusque est dupla: erit componendo, ut b d ad d e , ita o n ad n p ; & permutando, ut b d ad o n , ita d e ad n p . Sed b d dupla est o n . ergo & d e ipsius n p dupla erit. quod si e d bifariam dividatur in χ , erit χ d , uel e χ æqualis n p : & sublata e n , quæ est cōmunis utrique e χ , p n ,

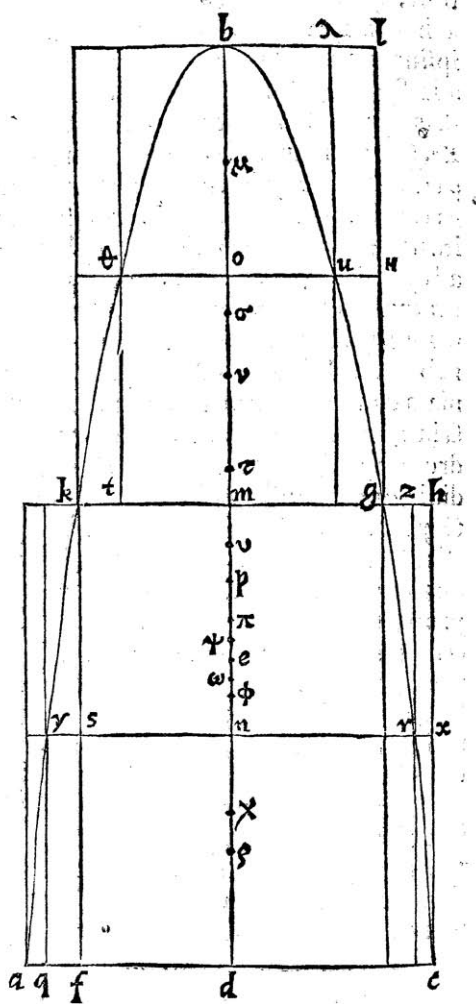

relin-

relinquetur $p e$ ipsi $n \chi$ æqualis. cum autem $b e$ sit dupla
 $e d$, & $o p$ dupla $p n$, hoc est ipsius $e \chi$, & reliquum, uideli-
 cet $p o$ unà cum $p e$ ipsius reliqui χd duplum erit. estque
 $b o$ dupla $p d$. ergo $p e$, hoc est in χ ipsius χp dupla. sed $d n$
 dupla est $n e$. reliqua igitur $d \chi$ dupla reliquæ χn . sunt au-
 tem $d \chi$, $p n$ inter se æquales: itemque æquales χn , $p e$. qua-
 re constat $n p$ ipsius $p e$ duplam esse. & idcirco $p e$ ipsi $e n$
 æqualem. Rursus cum sit μv dupla $o v$, & $\mu \sigma$ dupla σv ; erit
 etiam reliqua $v \sigma$ reliquæ σo dupla. Eadem quoque ratione
 cōcludetur πv dupla $v m$. ergo ut $v \sigma$ ad σo , ita πv ad $v m$:
 componendoque, & permutando, ut $v b$ ad πm , ita $o \sigma$ ad
 $m v$: & sunt æquales $v o$, πm . quare & $o \sigma$, $m v$ æquales. præ-
 terea $\sigma \pi$ dupla est $\pi \tau$, & $v \pi$ ipsius πm . reliqua igitur σv re-
 liquæ $m \tau$ dupla. atque erat $v \sigma$ dupla σo . ergo $m \tau$, σo æ-
 quales sunt: & ita æquales $m v$, $n \phi$. at $o \sigma$, est æqualis
 $m v$. Sequitur igitur, ut omnes $o \sigma$, $m \tau$, $m v$, $n \phi$ in-
 ter se sint æquales. Sed ut $p \pi$ ad $\pi \tau$, hoc est ut 3 ad 2, ita $n d$
 ad $d \chi$: permutandoque, ut $p \pi$ ad $n d$, ita $\pi \tau$ ad $d \chi$. & sūt æqua-
 les $p \pi$, $n d$. ergo $d \chi$, hoc est $n p$, & $\pi \tau$ æquales. Sed etiam æ-
 quales $n \pi$, πm . reliqua igitur πp reliquæ $m \tau$, hoc est ipsi
 $n \phi$ æqualis erit. quare dempta $p \pi$ ex $p e$, & ϕn dempta ex
 $n e$, relinquitur $p e$ æqualis $e \phi$. Itaque π , ϕ centra figurarū
 secundo loco descriptarum a primis centris $p n$ æquali in-
 teruallo recedunt. quòd si rursus aliæ figuræ describantur,
 eodem modo demonstrabimus earum centra æqualiter ab
 his recedere, & ad portionis conoidis centrum propius ad-
 moueri. Ex quibus constat lineam $\pi \phi$ à centro grauitatis
 portionis diuidi in partes æquales. Si enim fieri potest, non
 sit centrum in puncto e , quod est lineæ $\pi \phi$ medium: sed in
 \downarrow : & ipsi $\pi \downarrow$ æqualis fiat $\phi \omega$. Cum igitur in portione solida
 quædam figura inscribi possit, ita ut linea, quæ inter cen-
 trum grauitatis portionis, & inscriptæ figuræ interiicitur,
 qualibet linea proposita sit minor, quod proxime demon-
 strauimus: perueniet tandem ϕ centrum inscriptæ figuræ

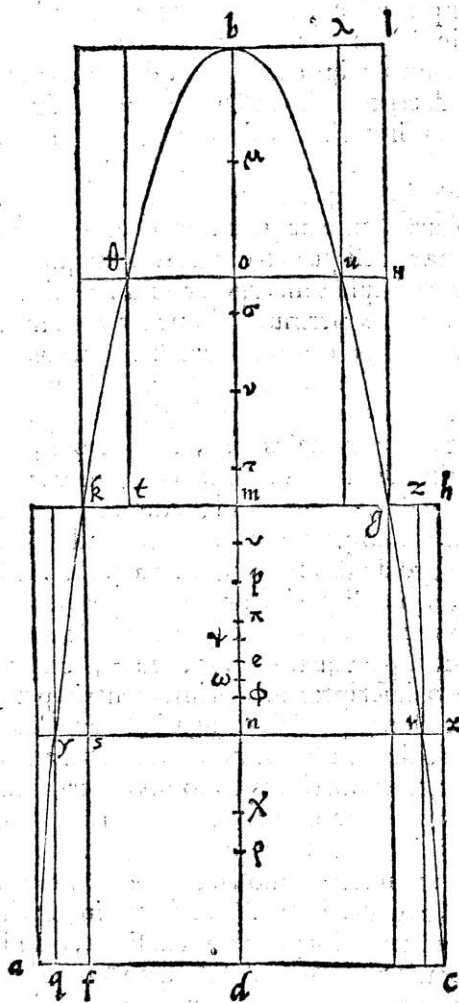

ad punctum ω . Sed quoniam π circumscripta itidem alia figura æquali interuallo ad portionis centrum accedit, ubi primum ϕ applicuerit se ad ω , & π ad punctū \downarrow , hoc est ad portionis centrum se applicabit. quod fieri nullo modo posse perspicuum est. non aliter idem absurdum sequetur, si ponamus centrum portionis recedere à medio ad partes ω ; esset enim aliquando centrum figuræ inscriptæ idem quod portionis centrū. ergo punctum e centrum crit gravitatis portionis a b c. quod demonstrare oportebat.

Quod autem supra demonstratum est in portione conoidis recta per figuras, quæ ex cylindris æqualem altitudinem habentibus constant, idem similiter demonstrabimus per figuras ex cylindri portionibus constantes in ea portione; quæ plano non ad axem recto abscinditur. ut enim tradidimus in commentariis in undecimam propositionem libri Archimedis de conoidibus & spheroidibus. portiones cylindri, quæ æquali sunt altitudine eam inter se se proportionem habent, quam ipsarum bases: bases autem quæ sunt ellipses similes eandem proportionem habere, quam quadrata diametrorum eiusdem rationis, ex corollario septimæ propositionis libri de conoidibus, & spheroidibus, manifeste apparet.

corol. 15
de conoidibus &
spheroidibus.

THEOREMA XXIII. PROPOSITIO XXX.

SI à portione conoidis rectanguli alia portio abscindatur, plano basi æquidistante; habebit portio tota ad eam, quæ abscissa est, duplam proportionem eius, quæ est basis maioris portionis ad basi minoris, uel quæ axis maioris ad axem minoris.

M

FED. COMMANDINI

ABSCINDATUR à portione conoidis rectanguli
a b c alia portio *e b f*, plano basi æquidistante: & eadem
 portio secetur alio plano per axem; ut superficiei sectio sit
 parabole *a b c*: planorū portiones abscondentium recte
 lineæ *a c*, & *e f*: axis autem portionis, & sectionis diameter
b d; quam linea *e f* in puncto *g* secet. Dico portionem co-
 noidis *a b c* ad portionem *e b f* duplam proportionem ha-
 bere eius, quæ est basis *a c* ad basim *e f*; uel axis *b d* ad *b g*
 axem. Intelligantur enim duo conī, seu conī portiones
a b c, & *e b f*, eādem basim, quam portiones conoidis, & æqua-
 lem habentes altitudinem. & quoniam *a b c* portio conoi-
 dis sesquialtera est conī, seu portionis conī *a b c*; & portio
e b f conī seu portionis conī *e b f* est sesquialtera, quod de-

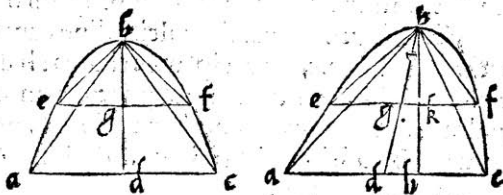

monstrauit Archimedes in propositionibus 23, & 24 libri
 de conoidibus, & sphaeroidibus: erit conoidis portio ad
 conoidis portionem, ut conus ad conum, uel ut conī por-
 tio ad conī portionem. Sed conus, uel conī portio *a b c* ad
 conum, uel conī portionem *e b f* compositam proportio-
 nem habet ex proportione basis *a c* ad basim *e f*, & ex pro-
 portione altitudinis conī, uel conī portionis *a b c* ad alti-
 tudinem ipsius *e b f*, ut nos demonstrauius in comen-
 tariis in undecimam propositionem eiusdem libri Archi-
 medis: altitudo autem ad altitudinem est, ut axis ad axem.
 quod quidem in conis rectis perspicuum est, in scalenis ue-

ro ita demonstrabitur. Ducatur à puncto b ad planum basis $a c$ perpendicularis linea $b h$, quæ ipsam $e f$ in K secet. erit $b h$ altitudo conii, uel conii portionis $a b c$: & $b K$ altitudo $e f g$. Quod cum lineæ $a c$, $e f$ inter se æquidistant, sunt enim planorum æquidistantium sectiones: habebit $d b$ ad $b g$ proportionem eandem, quam $h b$ ad $b k$. quare portio conoidis $a b c$ ad portionem $e f g$ proportionem habet compositam ex proportione basis $a c$ ad basim $e f$; & ex proportione $d b$ axis ad axem $b g$. Sed circulus, uel ellipsis circa diametrum $a c$ ad circulum, uel ellipsim circa $e f$, est ut quadratum $a c$ ad quadratum $e f$; hoc est ut quadratū $a d$ ad quadratū $e g$. & quadratum $a d$ ad quadratum $e g$ est, ut linea $d b$ ad lineam $b g$. circulus igitur, uel ellipsis circa diametrum $a c$ ad circulum, uel ellipsim circa $e f$, hoc est basis ad basim eandem proportionem habet, quæ $d b$ axis ad axem $b g$. ex quibus sequitur portionem $a b c$ ad portionem $e f g$ habere proportionem duplam eius, quæ est basis $a c$ ad basim $e f$: uel axis $d b$ ad $b g$ axem. quod demonstrandum proponebatur.

16. undecimi.
4 sexti.

2. duodecimi
7. de conoidibus & sphaeroidibus
15. quinti
20. primi conicorum

THEOREMA XXV. PROPOSITIO XXXI.

Cuiuslibet frusti à portione rectanguli conoidis abscissi, centrum grauitatis est in axe, ita ut demptis primum à quadrato, quod fit ex diametro maioris basis, tertia ipsius parte, & duabus tertiis quadrati, quod fit ex diametro basis minoris: deinde à tertia parte quadrati maioris basis rursus dempta portione, ad quam reliquum quadrati basis maioris unà cum dicta portione duplâ proportionem habeat eius, quæ est quadrati ma-

F E D. COMMANDINI

ioris basis ad quadratum minoris: centrum sit in eo axis puncto, quo ita dividitur ut pars, quæ minorem basim attingit ad alteram partem eandem proportionem habeat, quam dempto quadrato minoris basis à duabus tertiis quadrati maioris, habet id, quod reliquum est unà cum portione à tertia quadrati maioris parte dempta, ad reliquã eiusdem tertiæ portionem.

SIT frustum à portione rectanguli conoidis abscissum $a b c d$, cuius maior basis circulus, uel ellipsis circa diametrum $b c$, minor circa diametrum $a d$; & axis $e f$. describatur autem portio conoidis, à quo illud abscissum est, & pla-

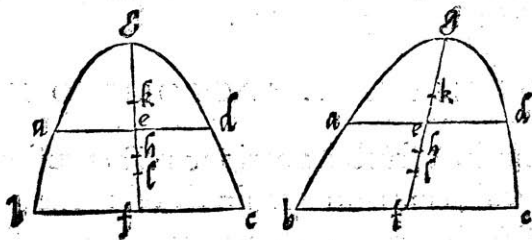

no per axem ducto secetur; ut superficiei sectio sit parabolæ $b g c$, cuius diameter, & axis portiois $g f$: deinde $g f$ diuidatur in puncto h , ita ut $g h$ sit dupla $h f$: & rursus $g e$ in eandem proportionem diuidatur: fitq; $g k$ ipsius $k e$ dupla. Itã ex iis, quæ proxime demonstrauius, constat centrum grauitatis portiois $b g c$ esse h punctum: & portiois $a g c$ punctum k . sumpto igitur infra h puncto l , ita ut $k h$ ad $h l$ eam

nam proportionem habeat, quam a b c d frustum ad portionem a g d; erit punctum l eius frusti gravitatis cœtrum: habebitq; componendo Kl ad lh proportionem eandem, quam portio conoidis b g c ad a g d portionem. Itaq; quoniam quadratum b f ad quadratum a e, hoc est quadratum b c ad quadratum a d est, ut linea fg ad ge: erunt duæ tertiæ quadrati b c ad duas tertias quadrati a d, ut h g ad g k: & si à duabus tertiis quadrati b c demptæ fuerint duæ tertiæ quadrati a d: erit diuidēdo id, quod relinquitur ad duas tertias quadrati a d, ut h k ad k g. Rursus duæ tertiæ quadrati a d ad duas tertias quadrati b c sunt, ut k g ad g h: & duæ tertiæ quadrati b c ad tertiã partē ipsius, ut g h ad h f. ergo ex æquali id, quod relinquitur ex duabus tertiis quadrati b c, demptis ab ipsis quadrati a d duabus tertiis, ad tertiã partem quadrati b c, ut k h ad h f: & ad portionem eiusdē tertiæ partis, ad quam unà cum ipsa portione, duplam proportionem habeat eius, quæ est quadrati b c ad quadratū a d, ut Kl ad lh. habet enim Kl ad lh eandem proportionem, quam conoidis portio b g c ad portionem a g d: portio autem b g c ad portionem a g d duplam proportionem habet eius, quæ est basis b c ad basim a d: hoc est quadrati b c ad quadratum a d; ut proxime demonstratum est. quare dempto a d quadrato à duabus tertiis quadrati b c, erit id, quod relinquitur unà cum dicta portione tertiæ partis ad reliquam eiusdem portionem, ut el ad l f. Cum igitur centrum gravitatis frusti a b c d sit l, à quo axis e f in eam, quã diximus, proportionem diuidatur; constat uerū esse illud, quod demonstrandum proposuimus.

20. I. conoid
corum.

30 huius

FINIS LIBRI DE CENTRO
GRAVITATIS SOLIDORVM.

Impress. Bononiæ cum licentia Superiorum.



420781